



ФЕДЕРАЛЬНАЯ СЛУЖБА ПО ЭКОЛОГИЧЕСКОМУ, ТЕХНОЛОГИЧЕСКОМУ И АТОМНОМУ НАДЗОРУ
(РОСТЕХНАДЗОР)

СРЕДНЕ-ПОВОЛЖСКОЕ УПРАВЛЕНИЕ
ФЕДЕРАЛЬНОЙ СЛУЖБЫ ПО ЭКОЛОГИЧЕСКОМУ, ТЕХНОЛОГИЧЕСКОМУ
И АТОМНОМУ НАДЗОРУ

П Р И К А З

24 марта 2021

№ ПР-301-450-0

Самара

Об утверждении обзора правоприменительной практики Средне-Поволжского управления Федеральной службы по экологическому, технологическому и атомному надзору за 12 месяцев 2020 года

В целях выполнения мероприятий по внедрению системы комплексной профилактики нарушений обязательных требований, предусмотренных сводным паспортом реализации проектов стратегического направления «Реформа контрольной и надзорной деятельности» в Федеральной службе по экологическому, технологическому и атомному надзору, во исполнение пункта 8 Приложения №2 к Порядку организации работы по обобщению и анализу правоприменительной практики контрольно-надзорной деятельности в Федеральной службе по экологическому, технологическому и атомному надзору, утвержденному приказом Ростехнадзора от 26 февраля 2020 года №81, приказываю:

Утвердить прилагаемый обзор правоприменительной практики Средне-Поволжского управления Федеральной службы по экологическому, технологическому и атомному надзору за 12 месяцев 2020 года.

Врио руководителя

В.В. Мартынов

УТВЕРЖДЕН

приказом Средне-Поволжского
управления Федеральной службы
по экологическому,
технологическому
и атомному надзору

от «24» марта 2021 г. № 11Р-301-450-0

**Обзор правоприменительной практики Средне-Поволжского управления
Федеральной службы по экологическому, технологическому и атомному
надзору за 12 месяцев 2020 года**

Настоящий обзор правоприменительной практики Средне-Поволжского управления Федеральной службы по экологическому, технологическому и атомному надзору (далее – Средне-Поволжское управление Ростехнадзора) за 12 месяцев 2020 года сформирован во исполнение пунктов 34 и 38 постановления Правительства Российской Федерации от 26 декабря 2018 года № 1680 «Об утверждении общих требований к организации и осуществлению органами государственного контроля (надзора), органами муниципального контроля мероприятий по профилактике нарушений обязательных требований, требований, установленных муниципальными правовыми актами».

**I. Федеральный государственный надзор в области
промышленной безопасности**

Основной целью проверок, проводимых в рамках осуществления федерального государственного надзора в области промышленной безопасности, является обеспечение безопасности при эксплуатации опасных производственных объектов.

За 12 месяцев 2020 года Средне-Поволжским управлением Ростехнадзора проведено 2400 проверок в отношении юридических лиц и индивидуальных предпринимателей, эксплуатирующих опасные производственные объекты.

Из общего количества проведенных проверок плановые проверки составили 6,3% (153 проверки), внеплановые проверки – 59,3% (1424 проверки).

Внеплановые проверки проводились по следующим основаниям:

- в рамках исполнения предписаний, выданных по результатам проведенных ранее проверок – 337 проверок (23,6 %);
- в связи с возникновением угрозы причинения вреда жизни, здоровью граждан, вреда животным, растениям, окружающей среде, объектам культурного наследия (памятникам истории и культуры) народов Российской Федерации, безопасности государства, а также угрозы чрезвычайных ситуаций природного и техногенного характера – 61 проверка (4,2 %);
- о фактах нарушений обязательных требований, о несоответствии обязательным требованиям используемых зданий, помещений, сооружений, технических устройств, оборудования и материалов, осуществляемых технологических процессов, если такие нарушения влекут причинение вреда жизни, здоровью людей, вреда животным, растениям, окружающей среде, безопасности государства, имуществу физических и юридических лиц, государственному или муниципальному имуществу, возникновение аварий и (или) чрезвычайных ситуаций техногенного характера – 14 проверок (0,9 %);
- на основании приказов (распоряжений) руководителя органа государственного контроля (надзора), изданных в соответствии с поручениями Президента Российской Федерации, Правительства Российской Федерации, требованием органов прокуратуры – 200 проверок (14,0 %).

В соответствии с постановлением Правительства Российской Федерации от 05.05.2012 № 455 «О режиме постоянного государственного надзора на опасных производственных объектах и гидротехнических сооружениях» на опасных производственных объектах I класса опасности в рамках режима постоянного государственного надзора проведено 823 (34,2% от общего количества проведенных за 12 месяцев 2020 года проверок) мероприятия по контролю.

За 12 месяцев 2020 года по результатам проверок выявлено 16039 правонарушений, такое количество нарушений допустили 646 юридических лиц и индивидуальных предпринимателей.

Общее количество административных наказаний, наложенных по итогам проверок, составило 1254, а общая сумма наложенных административных штрафов составила 72423,1 тыс. рублей.

В течение 12 месяцев 2020 года 473 раза применялась мера профилактического воздействия в виде предостережения, выдано 192 предупреждения.

За 12 месяцев 2020 года по сравнению с аналогичным периодом 2019 года произошло снижение количества проведенных проверок. Это обусловлено исключением плановых проверок из ежегодных планов проведения плановых проверок юридических лиц и индивидуальных предпринимателей, а также ограничением проведения внеплановых проверок на основании Постановления Правительства РФ от 3 апреля 2020 г. № 438 «Об особенностях осуществления в 2020 году государственного контроля (надзора), муниципального контроля и о внесении изменения в пункт 7 Правил подготовки органами государственного контроля (надзора) и органами муниципального контроля ежегодных планов проведения плановых проверок юридических лиц и индивидуальных предпринимателей».

Динамика аварийности и травматизма на опасных производственных объектах за 12 месяцев 2019-2020гг.

	12 месяцев 2019 года	12 месяцев 2020 года
Число аварий	6	6
Групповые несчастные случаи	2	1
Всего пострадало человек, из них:	6	3
со смертельным исходом	0	2
с тяжелым исходом	4	0
с легким исходом	2	1

Если говорить о динамике аварийности и травматизма на опасных производственных объектах, то она характеризуется в целом стабильными показателями. Так, количество аварий в целом за 2020 год по отношению к периоду 12 месяцев 2019 года не увеличилось, а общее количество пострадавших человек, в результате аварий и несчастных случаев в разы сократилось (-50,0%).

В Средне-Поволжском управлении Ростехнадзора систематически проводится работа по анализу причин аварийности и травматизма в поднадзорных организациях. Ежеквартально информационные письма с анализом аварийности и травматизма размещаются на сайте Средне-Поволжского управления Ростехнадзора и направляются поднадзорным организациям, материалы по указанной тематике регулярно размещаются в специализированном журнале «Промышленная безопасность». При проведении технической учебы с инспекторским составом проводится анализ характерных причин и нарушений норм и правил, приводящих к авариям и несчастным случаям.

Угольная промышленность

Федеральный государственный надзор в области промышленной безопасности Средне-Поволжским управлением Ростехнадзора осуществляется на одном опасном производственном объекте, отнесенном к угольной промышленности, а именно: на Участке шахтостроительном II класса опасности, эксплуатируемом АО «Медхим».

АО «Медхим» осуществляет добычу горючего сланца для производства ихтиола на Новокашпирском месторождении, расположенном в Сызранском районе Самарской области, которое относится к керогеносодержащим, разведочные выработки месторождения являются несиликозоопасными, месторождение не относится к взрывоопасным (по критерию взрывоопасности пыли), а также является неопасным по газу, внезапным выбросам и горным

ударам. Добытый горючий сланец в дальнейшем используется для производства медицинских и ветеринарных субстанций.

Горные работы на предприятии ведутся в соответствии с лицензией на право пользования недрами от 24.11.2016 года СМР 02165 ТЭ сроком окончания действия - 31.12.2054 года, целевое назначение которой - разведка и добыча полезных ископаемых.

АО «Медхим» имеет лицензию на Эксплуатация взрывопожароопасных и химически опасных производственных объектов I, II и III классов опасности от 24.01.2018 года № ВХ-53-027485 (ГС) (бессрочная).

Подземные горные выработки АО «Медхим» обслуживаются ВГСП г. Самары Приволжского ВГСО. На предприятии в соответствии со ст. 10 Федерального закона от 21.07.1997 года № 116-ФЗ «О промышленной безопасности опасных производственных объектов» создана вспомогательная горноспасательная команда из числа работников предприятия. Договоры на горноспасательное обслуживание выполняются полностью и в установленные сроки. Предприятие имеет согласованный план ликвидации аварии.

За 12 месяцев 2020 года на указанном объекте аварии и случаи производственного травматизма не зарегистрированы.

В соответствии с установленной периодичностью проведения контрольных мероприятий за 12 месяцев 2020 года проверки АО «Медхим» Управлением не планировались и не проводились.

В аналогичном периоде 2019 году были проведены:

- плановая проверка, по результатам которой выявлено 32 нарушения в области промышленной безопасности и маркшейдерского обеспечения пользования недрами. Предприятию выдано предписание об устранении выявленных нарушений. Возбуждено 2 дела об административных правонарушениях по ч. 1 ст. 9.1. Кодекса Российской Федерации об административных правонарушениях, а именно: в отношении юридического лица АО «Медхим» и в отношении должностного лица.

- внеплановая проверка предписания (предписание выполнено).

В марте 2020 года в качестве профилактического мероприятия на предприятие направлено информационное письмо с целью донесения имеющейся в Ростехнадзоре статистики аварийности и смертельного травматизма в угольной отрасли за 2019 год и анализа результатов расследования вышеуказанных случаев.

Горнорудная и нерудная промышленность

Средне-Поволжским управлением Ростехнадзора надзор и контроль в области промышленной безопасности в области горнорудной и нерудной промышленности осуществляется на 30 предприятиях, эксплуатирующих 32 опасных производственных объектов II и III классов опасности на территории Самарской, Саратовской и Пензенской областей.

За 12 месяцев 2020 года, как и в аналогичном периоде 2019 года, аварии и случаи производственного травматизма на предприятиях не зарегистрированы.

Средне-Поволжским управлением Ростехнадзора за 12 месяцев 2020 года проведено 3 проверки, из которых:

- 1 внеплановая проверка соответствия соискателя лицензии на производство работ по эксплуатации взрывопожароопасных и химически опасных производственных объектов I, II и III классов опасности лицензионным требованиям (по результатам проведения которой установлено соответствие соискателя лицензии лицензионным требованиям);
- 2 внеплановые проверки ранее выданных предписаний (случаев невыполнения предписаний не выявлено).

В аналогичном периоде 2019 года проведено 13 проверок, из которых 6 проверки проведены в рамках плана проведения плановых проверок (выявлено 114 нарушений, наложено 10 административных наказаний) и 4 проверки соответствия соискателя лицензии лицензионным требованиям.

Снижение показателей надзорной деятельности за 12 месяцев 2020 года обусловлено особенностями осуществления в 2020 году государственного контроля (надзора) в части проведения внеплановых проверок и внесенными

изменениями в ежегодный план проведения плановых проверок юридических лиц и индивидуальных предпринимателей, принятыми Управлением в ходе реализации соответствующих поручений и постановлений Правительства РФ, связанных с введением ограничительных мер, направленных на недопущение распространения новой коронавирусной инфекции (COVID-19).

Основной проблемой горных предприятий остается слабый производственный контроль со стороны самих предприятий, медленная модернизация производств с заменой основного и вспомогательного технологического оборудования и слабая организация проведения ремонтных работ.

Также на многих предприятиях снижается уровень профессиональной подготовки и квалификации обслуживающего персонала. Производство недостаточно укомплектовано рабочими основных профессий, вследствие чего руководители предприятий организуют совмещение выполняемых работ рабочими на опасных производственных объектах.

Состояние промышленной безопасности на подконтрольных Средне-Поволжскому управлению Ростехнадзора горных предприятиях в целом находится в удовлетворительном состоянии.

Объекты нефтегазодобывающей промышленности

Федеральный государственный надзор в области промышленной безопасности Средне-Поволжским управлением Ростехнадзора осуществляется в отношении 1128 опасных производственных объектов нефтегазодобычи на Самарской, Ульяновской, Пензенской, Саратовской областей.



За 12 месяцев 2020 года аварий не зафиксировано. За аналогичный период 2019 года так же аварий не зафиксировано.

Динамика аварийности и производственного травматизма со смертельным исходом за 2015 – 2020 годы на опасных производственных объектах нефтегазодобывающей промышленности представлена на диаграмме ниже.

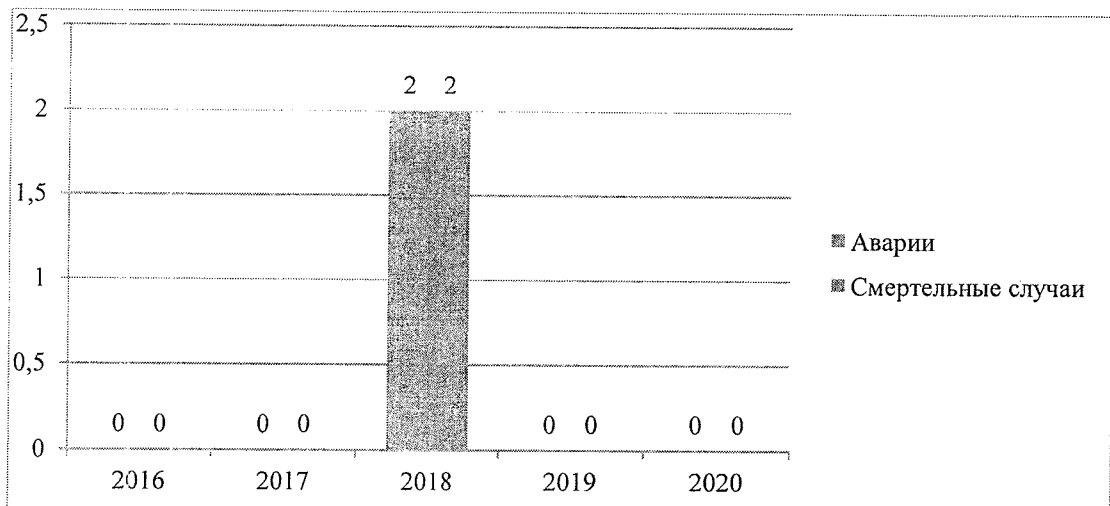

Средне-Поволжским управлением Ростехнадзора в течение 12 месяцев 2020 года проведено 190 проверок соблюдения требований промышленной безопасности при эксплуатации опасных производственных объектов, в том числе плановых проверок – 0, внеплановых проверок – 66, в рамках режима постоянного государственного надзора – 124 (за 12 месяцев 2019 года

проведено всего 126, из них: плановых проверок – 15, внеплановых проверок – 62, в рамках режима постоянного государственного надзора – 49).

За 12 месяцев 2020 года, как и в аналогичном периоде 2019 года, к проведению проверок, инициированными органами прокуратуры, инспекторский состав Средне-Поволжского управления Ростехнадзора не привлекался.

За 12 месяцев 2020 года на основании приказа руководителя Ростехнадзора, изданного в соответствии с поручением Правительства Российской Федерации, были проведены 2 внеплановых проверки.

За 12 месяцев 2020 года проверки, результаты которых были признаны недействительными по решению суда и результаты которых обжалованы, отсутствуют.

Количество проверок объектов нефтегазодобычи за 12 месяцев 2020 года, по которым выявлены нарушения, составило 122, из них плановых проверок – 0, внеплановых проверок – 37, в рамках режима постоянного государственного надзора – 85.

В результате проведенных проверок выявлено 979 нарушений требований промышленной безопасности, из них при плановых проверках – 0, при внеплановых проверках – 220, в рамках режима постоянного государственного надзора – 759.

Количество административных наказаний, наложенных по итогам проверок, составило 129, из них при плановых проверках – 0, при внеплановых проверках – 28, в рамках режима постоянного государственного надзора – 101.

Общая сумма административных штрафов, наложенных на юридических лиц, составила 6376 тыс. рублей.

За 12 месяцев 2020 года административные наказания в виде приостановления деятельности применялось в отношении ООО Борскнефть и НК «Действие». В аналогичном периоде 2019 года административные наказания в виде приостановления деятельности, временного запрета

деятельности и дисквалификации при проведении проверочных мероприятий не применялось.

За 12 месяцев 2020 года обжалованных административных наказаний, как и за аналогичный период 2019 года, не было.

Заявления в органы прокуратуры о согласовании проведения внеплановых проверок направлялись на проведение проверок по обращениям жалоб юридических лиц ООО «Борское» и НК «Действие».

В ходе обобщения и анализа правоприменительной практики в области выявления типичных нарушений, были установлены наиболее часто встречаемые из них:

- отсутствует тепловая изоляция оборудования, работающего под избыточным давлением;
- в сведениях, характеризующих опасный производственный объект, не обеспечивается полнота и достоверность сведений, представляемых организациями при регистрации (перерегистрации) опасных производственных объектов в государственном реестре опасных производственных объектов;
- в паспортах на трубопроводы отсутствует запись о ревизии;
- нарушаются требования безопасности при эксплуатации электрооборудования, установленного во взрывоопасных зонах;
- отсутствуют заглушки на технологических линиях в период технического обслуживания;
- не приняты меры для защиты от коррозии оборудования применяемого на опасных производственных объектах.

Объекты магистрального трубопроводного транспорта и подземного хранения газа

Федеральный государственный надзор в области промышленной безопасности осуществляется Средне-Поволжским управлением Ростехнадзора в отношении 427 опасных производственных объектов магистрального трубопроводного транспорта.



За 12 месяцев 2020 года на опасных производственных объектах магистрального трубопроводного транспорта зарегистрировано 2 инцидента, аварии отсутствовали.

За 12 месяцев 2020 года на ОПО магистрального трубопроводного транспорта случаи смертельного травматизма не зарегистрированы (за 2019 год случаи смертельного травматизма отсутствовали).

*Динамика аварийности и производственного травматизма за 2014-2020
годы на опасных производственных объектах:*



За 12 месяцев 2020 года проведено 203 проверки объектов магистрального трубопроводного транспорта (в 2019 году – 240), выявлено и

предписано к устранению 860 нарушений требований промышленной безопасности (в 2019 году – 819).

Наложено 168 административных наказания (в 2019 году – 146).

Нарушения, встречающиеся в ходе проверок:

- несвоевременное проведение технического диагностирования трубопроводов, испытаний и освидетельствования сооружений и технических устройств, применяемых на опасном производственном объекте;

- несоблюдение требований «Правил охраны магистральных трубопроводов»;

- несоблюдение требований по ведению технической документации.

В настоящее время остаются актуальными вопросы обеспечения исполнения требований по охраняемым зонам магистральных трубопроводов, замена и реконструкция линейной части магистральных трубопроводов.

Маркшейдерский контроль и надзор за безопасным недропользованием

К поднадзорным объектам в области маркшейдерского контроля и надзора относятся объекты пользования недрами при наличии соответствующих лицензий и документов, удостоверяющих уточненные границы горного отвода, а также предприятия, имеющие лицензии на производство маркшейдерских работ.

Под государственным контролем Средне-Поволжского управления Ростехнадзора находится 298 предприятий, в том числе на территории Самарской области 99, на территории Ульяновской области 39, на территории Пензенской области 55, на территории Саратовской области 105.

За 12 месяцев 2020 года на объектах маркшейдерского контроля не зарегистрировано аварий и несчастных случаев, связанных с выполнением маркшейдерского обеспечения, как и за аналогичный период 2019 года.

Средне-Поволжским управлением Ростехнадзора в течение 12 месяцев 2020 года проведено 10 проверок, из них: 1 плановая, 7 внеплановых проверок

соблюдения лицензиатом/соискателем лицензии лицензионных требований, 2 внеплановых проверки на основании на основании приказа руководителя Ростехнадзора (в аналогичном периоде 2019 года проведено 26 проверок, из них: 8 плановых, 14 проверок ранее выданных предписаний, 4 внеплановых лицензионных проверок).

За 12 месяцев 2020 года в ходе контрольно-надзорных мероприятий, а также в рамках контроля выполнения проектных решений и обязательных требований в области маркшейдерского обеспечения при рассмотрении планов развития горных работ выявлено 19 нарушений требований правил и норм, в том числе 10 нарушений при рассмотрении материалов годовых планов развития горных работ.

За 12 месяцев 2020 года наложено 12 административных наказаний в виде штрафов на должностных лиц, а также оформлено 9 предостережений в качестве меры профилактического воздействия.

Снижение показателей надзорной деятельности за 12 месяцев 2020 года обусловлено особенностями осуществления в 2020 году государственного контроля (надзора) в части проведения внеплановых проверок и внесенными изменениями в ежегодный план проведения плановых проверок юридических лиц и индивидуальных предпринимателей, принятыми Управлением в ходе реализации соответствующих поручений и постановлений Правительства РФ, связанных с введением ограничительных мер, направленных на недопущение распространения новой коронавирусной инфекции (COVID-19).

Следует обратить внимание на большой объем документации, рассмотренной Управлением за отчетный период, в том числе: Планов и схем развития горных работ рассмотрено в количестве 552-9 комплектов; Проектов горных отводов – в количестве 122-х проектов, комплекта материалов, обосновывающих объемы горных работ за 2019 год (в составе Ф5-ГР); маркшейдерской проектной документации (схем) – в количестве 40 комплектов, а также 29-ти проектов на разработку месторождений полезных ископаемых.

В целом уровень маркшейдерского обеспечения работ остается на достаточно высоком уровне.

Проверки с привлечением представителей Средне-Поволжского управления Ростехнадзора органами прокуратуры в 2020 году не проводились (как и в 2019 году).

В ходе обобщения и анализа правоприменительной практики за 2020 год типичным нарушением является нарушение параметров проектной документации и (или) планов развития горных работ в части направлений производства работ при недостаточном маркшейдерском обеспечении, либо его отсутствии.

В целом большинство выявленных нарушений в отрасли возникают по причине:

- слабого производственного контроля со стороны самих предприятий;
- слабой подготовки в учебных учреждениях поступающих на работу специалистов;
- отсутствия у Ростехнадзора инструментов и полномочий по оперативному контролю за маркшейдерским обеспечением, особенно если объект пользования недрами не является опасным производственным объектом.

Одним из важнейших факторов, осложняющих работу по выявлению нарушений, является несовершенная система Федеральных норм и правил, не позволяющая в полной мере осуществлять надзор за предприятиями:

1. Основным нормативным документом, устанавливающим требования по производству маркшейдерских работ, является «Инструкция по производству маркшейдерских работ» РД 07-603-03, утвержденная Постановлением Госгортехнадзора РФ от 06.06.2003 года № 73. По информации системы «Консультант Плюс» данный документ опубликован не был, по заключению Минюста РФ в государственной регистрации не нуждается. В основу данного документа заложены технические требования, определенные Инструкцией по производству маркшейдерских работ, утвержденной Госгортехнадзором СССР 20.02.1985. Инструкция по производству маркшейдерских работ РД 07-603-03

морально устарела, не содержит требований к использованию спутникового оборудования (GPS/ГЛОНАСС) при создании опорных и съемочных сетей, при ведении съемочных работ с использованием электронных приборов, технических требований по ведению маркшейдерских работ при строительстве подземных сооружений, не связанных с добычей полезных ископаемых (метрополитенов, хранилищ и т. п.).

Указанная инструкция нуждается в кардинальном пересмотре с учетом того, что производство маркшейдерских работ отнесено к лицензируемым видам деятельности, осуществление которых может повлечь за собой нанесение ущерба правам, законным интересам, жизни или здоровью граждан, окружающей среде, объектам культурного наследия народов Российской Федерации, обороне и безопасности государства. При этом судебная и правоприменительная практика свидетельствует о том, что обязательность выполнения требований нормативных документов, не прошедших регистрацию в Минюсте Российской Федерации, может быть оспорена.

2. Отсутствуют нормативно-правовые документы, определяющие требования к обязательному содержанию проектной документации на производство маркшейдерских работ, в том числе при разработке месторождений углеводородного сырья, а также к и процедуре ее согласования, с учетом п. 5е) «Положения о лицензировании производства маркшейдерских работ».

3. Отсутствуют нормативно-правовые документы, определяющие требования к маркшейдерским разделам проектов разработки полезных ископаемых, рассматриваемых Ростехнадзором в составе комиссий, созданных в соответствии с п.п. 6, 7 «Положения о подготовке, согласовании и утверждении технических проектов разработки месторождений полезных ископаемых и иной проектной документации на выполнение работ, связанных с использованием участками недр, по видам полезных ископаемых и видам пользования недрами», утвержденного постановлением Правительства Российской Федерации от 3 марта 2010 года № 118.

4. Отсутствуют нормативно-правовые документы, определяющие технические требования к минимальному комплекту оборудования (инструментов, программного обеспечения), достаточному для выполнения лицензионных требований при выполнении маркшейдерских работ. Кроме того, необходимо уточнение требований п.4 «Положения о лицензировании производства маркшейдерских работ» в части четкого определения понятий «наличие работника в штате юридического лица» и аттестации работника юридического лица в области промышленной безопасности (маркшейдерского обеспечения безопасного ведения горных работ) с учетом разбивки направлений аттестации на области.

Для решения большинства приведенных проблем следует сосредоточить усилия на проработке и принятии актуальных Федеральных норм и правил, регламентирующих требования по обеспечению безопасного пользования недрами и маркшейдерскому обеспечению горных работ. За основу можно взять действующие регламенты, правила и иную документацию, но требования, которых в настоящее время, с точки зрения правоприменимости, невозможны к использованию при проведении контрольных и надзорных мероприятий, проводимых Ростехнадзором.

Объекты нефтехимической и нефтегазоперерабатывающей промышленности и объекты нефтепродуктообеспечения

Федеральный государственный надзор в области промышленной безопасности осуществляется в отношении 64 опасных производственных объектов нефтехимических, нефтегазоперерабатывающих производств и объектов нефтепродуктообеспечения (далее – ОПО) следующих классов опасности: I класс опасности - 71 ОПО; II класс опасности - 61 ОПО; III класс опасности - 168 ОПО; IV класс опасности - 5 ОПО.

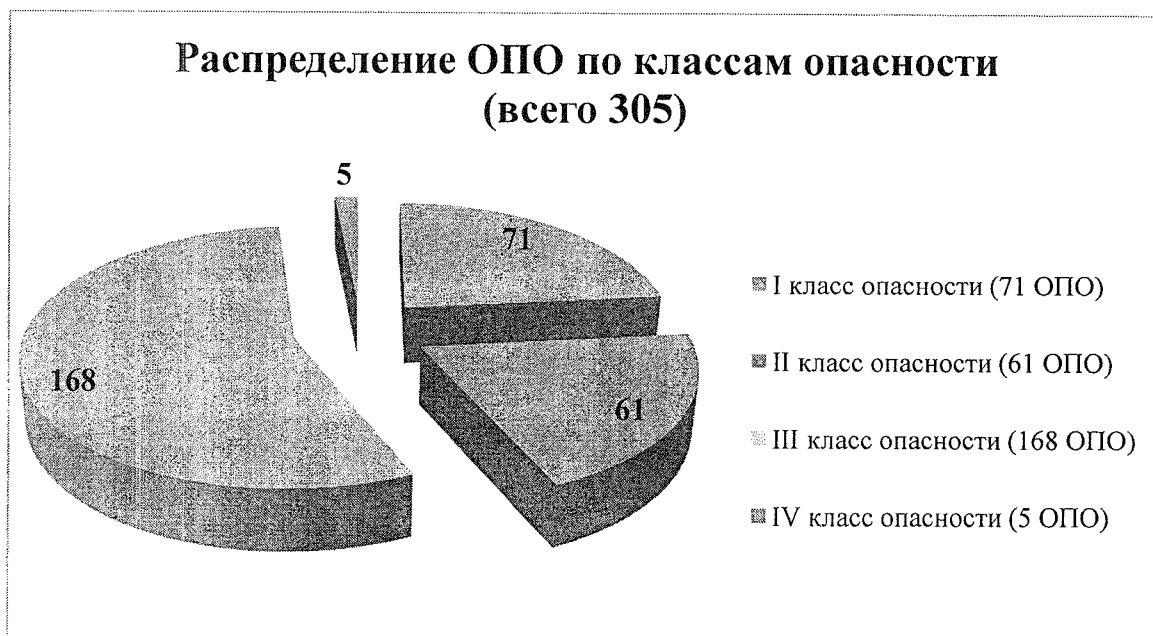

Аварийность.

За 12 месяцев 2020 года зарегистрирована 1 авария, за аналогичный период 2019 года также зарегистрировано 2 аварии.

Травматизм.

За 12 месяцев 2020 года зарегистрирован 1 групповой несчастный случай. За 12 месяцев 2019 несчастных случаев не зарегистрировано.

Динамика аварийности и производственного травматизма за 2019 – 2020 годы на опасных производственных объектах нефтехимической и нефтегазоперерабатывающей промышленности представлена на диаграмме:

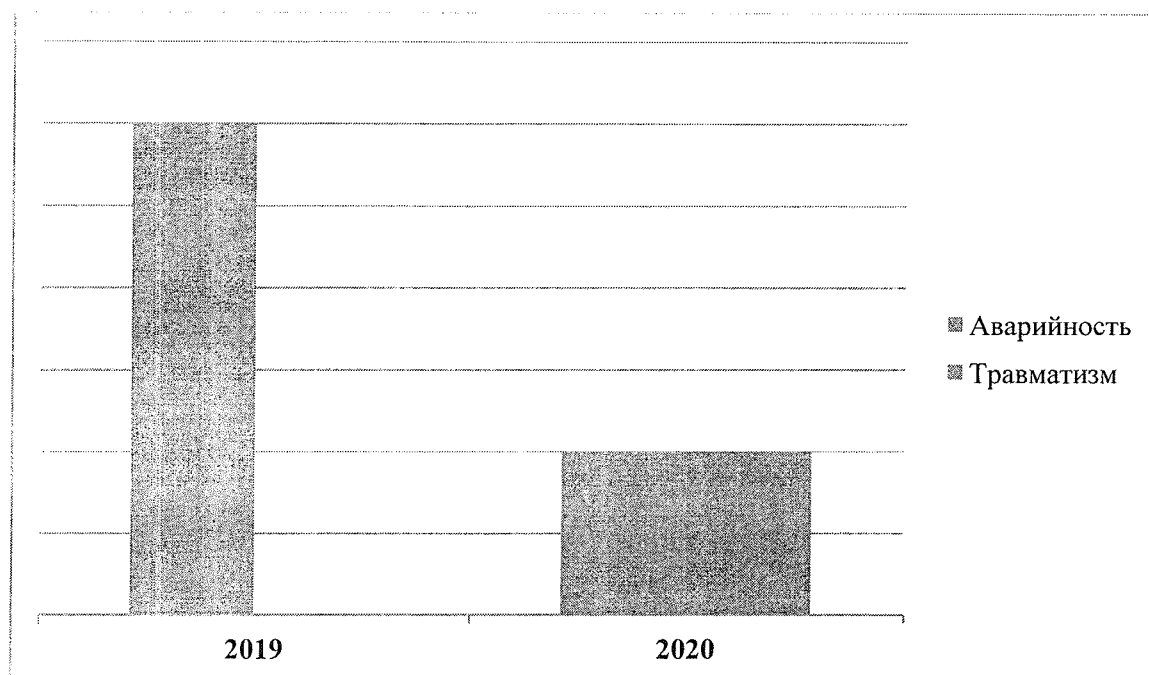

В течение 12 месяцев 2020 года Средне-Поволжским управлением Ростехнадзора в отношении организаций, эксплуатирующих опасные производственные объекты, проведено 270 проверок соблюдения требований промышленной безопасности на опасных производственных объектах, из числа которых 234 проверки в рамках постоянного государственного надзора, тогда как за аналогичный период 2019 года проведено 275 проверки, из числа которых 184 проверки в рамках режима постоянного государственного надзора.

За 12 месяцев 2020 года отмечается уменьшение количества внеплановых проверок на 44 проверки (12 месяцев 2019 года – 74 проверки, 12 месяцев 2020 – 30 проверок).

Количество проверок по контролю за исполнением предписаний, выданных по результатам проведенных ранее проверок, уменьшилось на 16 проверок (12 месяцев 2019 года – 40 проверок, 12 месяцев 2020 года – 24 проверок).

Количество плановых проверок уменьшилось на 14 проверок (12 месяцев 2019 – 20 проверок, 12 месяцев 2020 – 6 проверок).

Количество выявленных нарушений требований промышленной безопасности по итогам проверок уменьшилось на 1503 нарушения (12 месяцев 2019 года – 4234 нарушения, 12 месяцев 2020 года – 2731 нарушение).

За 12 месяцев 2020 года отмечено уменьшение показателей применения различных административных наказаний в отношении нарушителей требований промышленности безопасности на 68 административных наказаний (12 месяцев 2019 года – 275 административных наказаний, 12 месяцев 2020 года – 207 административных наказаний), в частности, по приостановкам деятельности количество административных наказаний уменьшилось на 4 (12 месяцев 2019 года – 5 административных наказаний, 12 месяцев 2020 года – 1 административное наказание).

Общая сумма наложенных административных штрафов уменьшилась на 23467 тыс. рублей (12 месяцев 2019 года – 45512 тыс. рублей, 12 месяцев 2020

года – 22045 тыс. рублей), в том числе сумма наложенных административных штрафов на юридических лиц уменьшилась на 21699 тыс. руб (12 месяцев 2019 года – 40594 тыс. рублей, 12 месяцев 2020 года – 18895 тыс. рублей), сумма наложенных административных штрафов на должностных лиц уменьшилась на 1768 тыс. рублей (12 месяцев 2019 года – 4918 тыс. рублей, 12 месяцев 2020 года – 3150 тыс. рублей).

При проведении контрольно-надзорных мероприятий на объектах нефтехимической и нефтегазоперерабатывающей промышленности и объекты нефтепродуктообеспечения выявляются следующие характерные нарушения:

- для нагнетания ГЖ и ЛВЖ вместо бессальниковых центробежных насосов с двойным торцевым уплотнением используются насосы с сальниковым уплотнением;
- не оборудованы системами двусторонней громкоговорящей и телефонной связи технологические блоки опасных производственных объектов.

Объекты металлургической промышленности

За 2020 год федеральный государственный надзор в области промышленной безопасности осуществлялся в отношении 80 опасных производственных объектов металлургической промышленности.

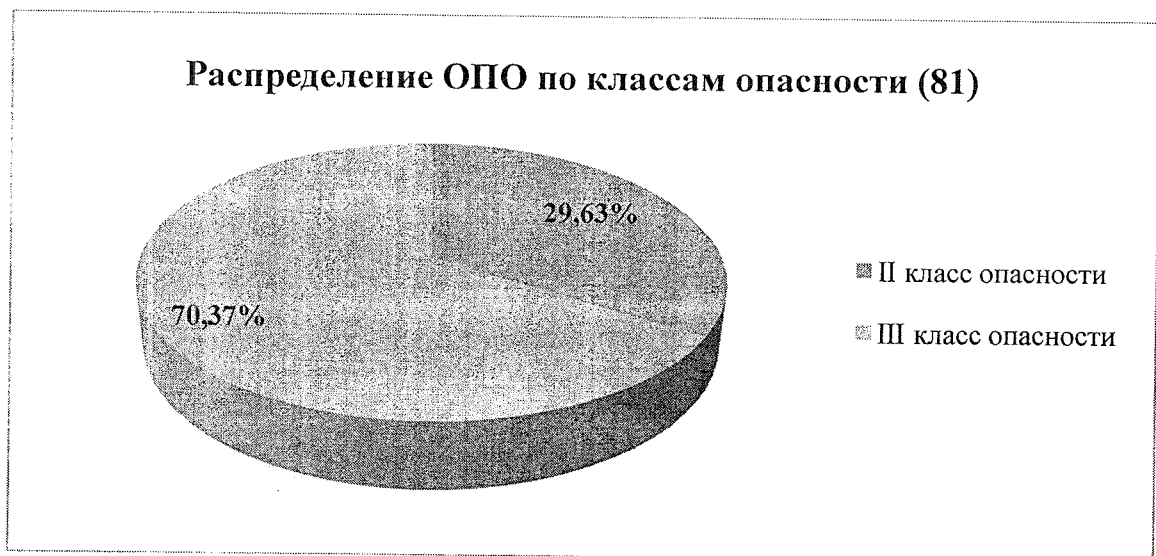

За 2020 год на ОПО аварии и несчастные случаи со смертельным исходом, как и за аналогичный период 2019 года, не зафиксированы.

Средне-Поволжским управлением Ростехнадзора в течение 2020 года проведено 8 проверок соблюдения требований промышленной безопасности при эксплуатации опасных производственных объектов (за 12 месяцев 2019 года – 12), в том числе плановых проверок – 6 (за 12 месяцев 2019 года – 6).

Проверки с привлечением представителей территориальных органов органами прокуратуры в 2020 году не проводились.

За 2020 год количество проверок, по которым выявлены правонарушения, составило 7, из них плановых проверок – 5 (за 12 месяцев 2019 года – 5 проверок, из них плановых проверок – 4).

В результате проведенных проверок выявлено 131 нарушение требований промышленной безопасности (за 12 месяцев 2019 года – 76), из них при плановых проверках – 81.

Количество административных наказаний, наложенных по итогам проверок, составило 13 (1 административное приостановление деятельности, 10 административных штрафов и 2 предупреждения).

Общая сумма административных штрафов составила 820 тыс. рублей (за 12 месяцев 2019 года – 280 тыс. рублей), в том числе наложенных на юридических лиц – 720 тыс. рублей, на должностных лиц – 100 тыс. рублей.

За 2020 год по фактам выявленных нарушений при проведении проверок в правоохранительные органы для возбуждения уголовного дела (принятия мер прокурорского реагирования) материалы проверок не направлялись.

Типичных нарушения обязательных требований, выявляемые при проведении проверок:

- границы проездов и проходов в производственных помещениях не имеют ограждений или специальной разметки;

- не обозначается опасная зона на литейных участках для нахождения людей возле металлургических агрегатов;

- отсутствуют предупредительные плакаты, знаки безопасности или звуковая (световая) сигнализация в местах повышенной опасности и расположения технических устройств;

- нарушена целостность дым отводящего приемника от металлургического оборудования;

- полы в помещениях на литейных участках и на рабочих площадках металлургических агрегатов не ровные, без твердого износостойчивого покрытия.

Объекты газораспределения и газопотребления

Средне-Поволжским управлением Ростехнадзора федеральный государственный надзор в области промышленной безопасности осуществляется в отношении 4372 опасных производственных объектов, из них:

ОПО 1 класса опасности – 0 (0%),

ОПО 2 класса опасности: 13 (0,3 %),

ОПО 3 класса опасности: 4188 (95,8%),

ОПО 4 класса опасности: 155 (3,5 %).



Динамика аварийности и производственного травматизма со смертельным исходом за 2014 – 2020 годы на опасных производственных объектах газораспределения и газопотребления

Производственный травматизм со смертельным исходом с 2014 по 2019 и за 2020 год не зарегистрирован.

Количество аварий:

- 2014 год – 1 авария (обрушение стены котельной);
- 2015 год – 1 авария (взрыв в котельной);
- 2016 год – аварии отсутствуют;
- 2017 год – 1 авария;
- 2018 год – аварии отсутствуют;
- 2019 год – аварии отсутствуют.

За 2020 год на объектах газораспределения аварии и несчастные случаи не зафиксированы, так же, как и за 2019 и 2018 годы.

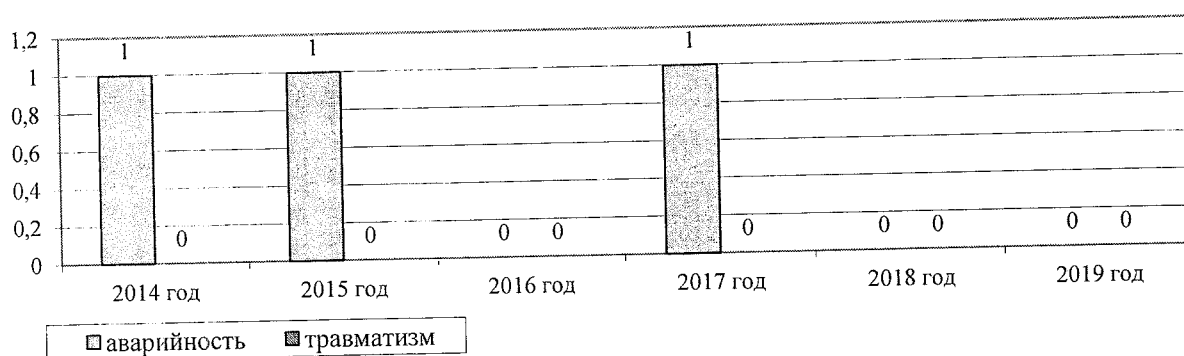

Анализ результатов технических расследований причин аварий показывает, что основными причинами возникновения аварий являлись внешние опасные факторы, связанные с механическим повреждением газопроводов вследствие воздействия посторонних лиц и организаций.

Средне-Поволжским управлением Ростехнадзора за 2020 год проведено 1393 проверки, из них: 802 проверки соблюдения требований промышленной безопасности при эксплуатации опасных производственных объектов (за 2019 год – 2439), 591 проверка соблюдения требований Технического регламента о безопасности сетей газораспределения и газопотребления.

Внеплановые проверки проводились по следующим основаниям:

- в рамках исполнения предписаний, выданных по результатам проведенных ранее проверок, – 141 проверка (из них 24 по техническому регламенту);

- в связи с возникновением угрозы причинения вреда жизни, здоровью граждан, вреда животным, растениям, окружающей среде, объектам культурного наследия (памятникам истории и культуры) народов Российской Федерации, безопасности государства, а также угрозы чрезвычайных ситуаций природного и техногенного характера – 31 проверка;

- на основании приказов (распоряжений) руководителя органа государственного контроля (надзора), изданного в соответствии с поручениями Президента Российской Федерации, Правительства Российской Федерации – 150 проверок;

- в отношении соискателя лицензии, представившего заявление о предоставлении лицензии, или лицензиата, представившего заявление о переоформлении лицензии – 149 проверок;

- также мероприятий по контролю, инициированных обращением заявителя, связанных с приемкой и пуском в эксплуатацию объектов и оборудования в соответствии с положениями нормативных правовых актов – 939.

Выявлено 4671 нарушений норм и правил, из них 4402 нарушений требований промышленной безопасности (за 2019 год – 8433, из них 6505 нарушений требований промышленной безопасности).

По результатам проверок привлечено к административной ответственности в виде административного штрафа 115 должностных лица, 86 юридических лиц (за 2019 год – 332 должностных лица, 174 юридических лиц).

По сравнению с аналогичным периодом 2019 года произошло понижения показателей выше 20% в связи с приостановкой проведения проверок на основании Поручения Правительства РФ, а также исключению из ежегодных планов проведения плановых проверок юридических лиц и индивидуальных

предпринимателей, и ограничением проведения внеплановых проверок на основании Постановления Правительства РФ от 3 апреля 2020 г. № 438 «Об особенностях осуществления в 2020 году государственного контроля (надзора), муниципального контроля и о внесении изменения в пункт 7 Правил подготовки органами государственного контроля (надзора) и органами муниципального контроля ежегодных планов проведения плановых проверок юридических лиц и индивидуальных предпринимателей.

Характерные нарушения, встречающиеся в ходе проведения проверок:

- несоблюдение требований «Правил охраны газораспределительных сетей»;
- несоблюдение требований по ведению технической документации;
- эксплуатация распределительных трубопроводов (газопроводов), отслуживших нормативный срок эксплуатации.

Актуальным вопросом остается выявление бесхозных газопроводов, определение собственника, в случае отсутствия такового, решение вопроса о передаче бесхозных газопроводов на баланс администраций муниципальных районов, а также оформление обременений на охранные зоны распределительных газопроводов.

К проблемным вопросам в области промышленной безопасности на поднадзорных предприятиях относятся:

- наличие бесхозных газопроводов и ГРП;
- крайне медленный процесс регистрации в собственность газовых сетей;
- частая смена форм собственности и владельцев предприятий, непосредственно влияющая на уровень безопасности эксплуатируемых объектов.

Предприятия химического комплекса

Средне-Поволжскому управлению Ростехнадзора поднадзорно 189 предприятий химического комплекса, эксплуатирующих опасные производственные объекты химического комплекса (далее – ОПО).

Федеральный государственный надзор в области промышленной безопасности осуществляется в отношении 322 ОПО следующих классов опасности: I класс опасности - 22 ОПО; II класс опасности - 22 ОПО; III класс опасности - 221 ОПО; IV класс опасности – 57 ОПО.

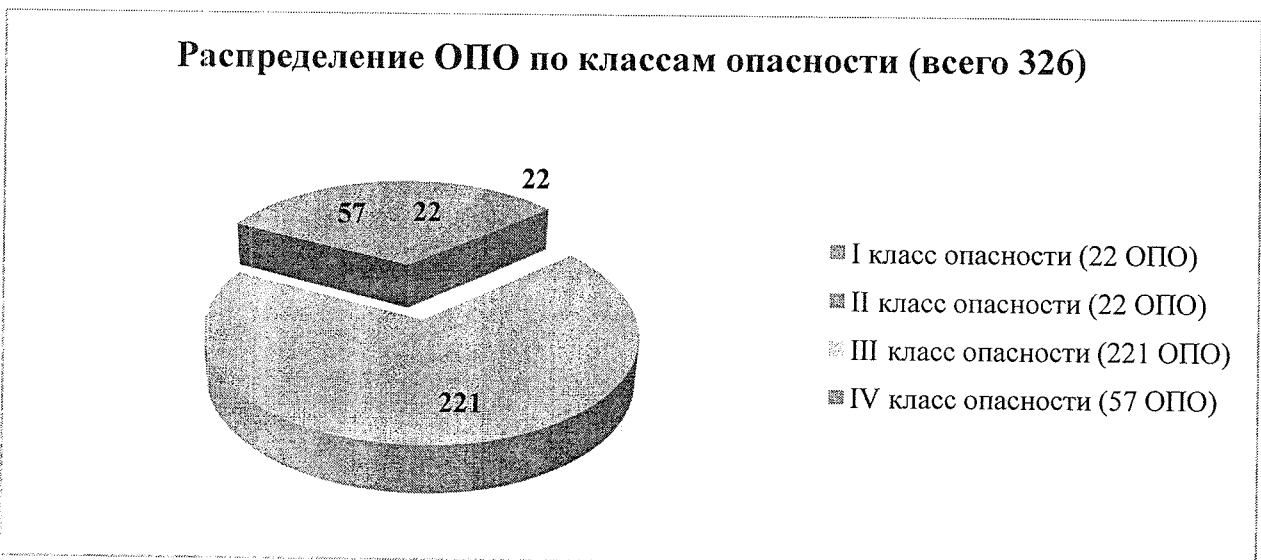

К числу химически опасных поднадзорных производств и объектов относятся: химические; системы водоподготовки; аммиачно-холодильные установки; объекты производства и потребления продуктов разделения воздуха, криогенно-вакуумной техники, обращения углекислоты (CO₂) и инертных газов; спиртовые производства; маслоэкстракционные производства; склады и базы хранения и отгрузки химически опасных и взрывоопасных веществ других производств, связанных с обращением или хранением токсичных, взрывопожароопасных и других веществ, которые могут образовывать пылевоздушные или парогазовые смеси.

За 12 месяцев 2020 года на объектах поднадзорных предприятий аварий зарегистрировано не было. Зарегистрировано 2 инцидента, несчастных случаев не зарегистрировано.

На поднадзорных предприятиях химического комплекса в 2020 году крупных техногенных аварий не зарегистрировано, террористические акты также не зафиксированы.

Средне-Поволжским управлением Ростехнадзора в течение 2020 года проведено 209 проверок соблюдения требований промышленной безопасности при эксплуатации ОПО, в том числе 1 плановая проверка, 34 внеплановых проверок, в рамках режима постоянного государственного надзора – 174 проверки.

В 2020 году проведено 132 проверки, в результате проведения которых были выявлены правонарушения, из них плановых проверок – 1, внеплановых проверок - 18, в рамках режима постоянного государственного надзора – 113 проверки.

В результате проведенных проверок в 2020 году выявлено 1880 нарушений требований промышленной безопасности, из них при проведении плановых проверок – 9, внеплановых проверок – 379, в рамках режима постоянного государственного надзора – 1492.

Количество административных наказаний, наложенных по итогам проверок в 2020 году, составило 113.

Общая сумма наложенных административных штрафов в 2020 году составила 13724 тыс. рублей, в том числе наложенных на юридических лиц – 12165 тыс. рублей, на должностных лиц – 1559 тыс. рублей.

Общая сумма уплаченных (взысканных) административных штрафов в 2020 году составила 15016 тыс. рублей.

В 2020 году по фактам выявленных нарушений материалы проверок в правоохранительные органы для возбуждения уголовного дела (принятия мер прокурорского реагирования) не передавались.

При проведении контрольно-надзорных мероприятий на предприятиях химического комплекса выявлены следующие характерные нарушения:

- допускаются нарушения технологической дисциплины;

- не обеспечено своевременное продление сроков безопасной эксплуатации ряда технических устройств;
- осуществление автоматического замера уровня в отдельном ёмкостном оборудовании для хранения опасных веществ с нарушениями требований промышленной безопасности;
- отсутствие сигнализации о неисправной работе вентиляционных систем в отдельных помещениях;
- отсутствие повторной разработки декларации промышленной безопасности в связи с изменением технологического процесса, связанного с проведенным на ОПО техническим перевооружением системы управления на одном из агрегатов аммиака;
- при снятии средств контроля для ремонта, наладки или поверки в отдельных случаях не проводится немедленная замена снятых средств на идентичные;
- допускается отсутствие: указания в паспортах на ряд сооружений назначенного срока службы; паспортов организации-изготовителя на отдельные технические устройства;
- допускаются нарушения требований правил промышленной безопасности при внесении изменений в технологические схемы, аппаратное оформление отдельных объектов;
- не оборудована система двусторонней громкоговорящей связи с объектами, расположенными на его территории;
- не проведены мероприятия по антикоррозионной защите трубопроводов жидкого и газообразного аммиака от гребёнки до хранилищ жидкого аммиака;
- не осуществляется автоматический контроль состава смеси и регулирование соотношения горючих веществ с окислителем, а также содержания окислителя в материальных потоках после смешивания в технологических блоках I категории взрывоопасности: в реакторах окисления циклогексана;

- сбрасываемые горючие газы и пары, химически опасные вещества в выхлопную трубу корпуса не направляются в закрытые системы для дальнейшей утилизации или в системы организованного сжигания на опасном производственном объекте;

- не обеспечено дублирование показаний и их регистрация, а также световая и звуковая сигнализация предельных значений параметров работы емкостей циклогексанона;

- не оснащены системой контроля и сигнализации утечки уплотняющей жидкости центробежные насосы с двойным торцевым уплотнением.

Транспортирование опасных веществ

К числу объектов транспортирования опасных веществ относятся:

- автомобильные транспортные средства (специально оборудованные грузовые автомобили, автоцистерны, тягачи, прицепы и полуприцепы для перевозки нефтепродуктов, сжиженных углеводородных газов, взрывчатых материалов и других опасных веществ);

- железнодорожные вагоны-цистерны, контейнеры, баллоны, используемые в качестве тары для транспортировки легковоспламеняющихся жидкостей (бензин, дизельное топливо, метанол и другие), газы сжатые, сжиженные и растворенные под давлением (хлор, аммиак), а также другие опасные вещества;

- железнодорожные пути и автомобильные дороги необщего пользования, железнодорожные переезды и стрелочные переводы, пункты погрузки-выгрузки опасных веществ.

Средне-Поволжскому управлению Ростехнадзора поднадзорны 35 предприятий, эксплуатирующих 42 опасных производственных объекта, в том числе II класса опасности - 1 ОПО, III класса опасности - 35 ОПО, IV класса опасности - 6 ОПО.

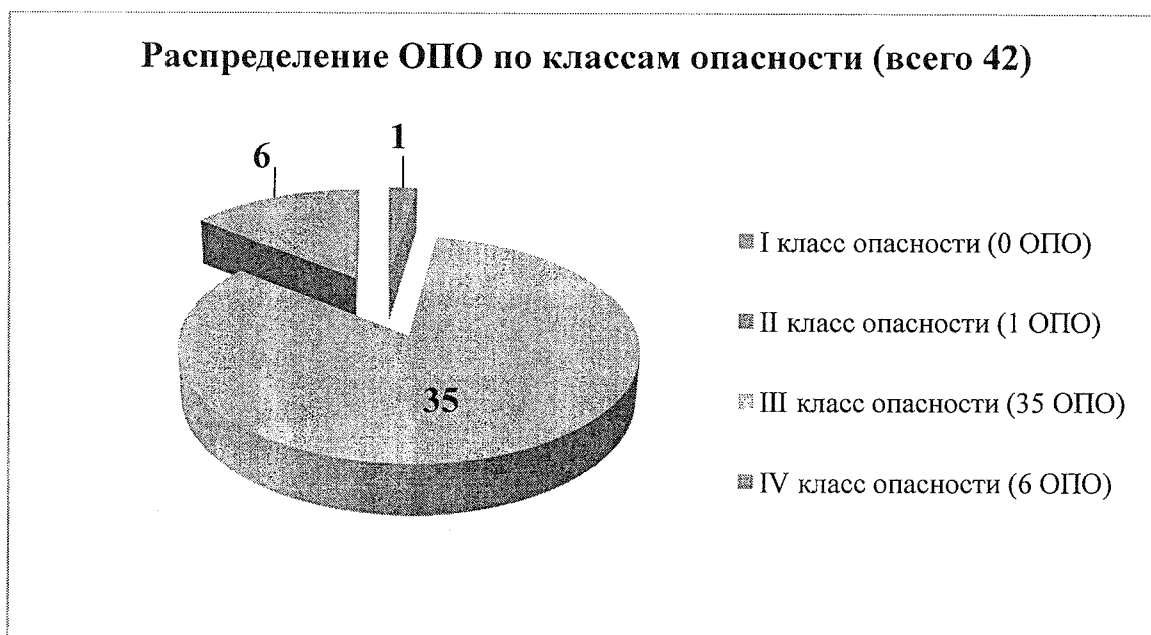

Аварии, инциденты, несчастные случаи на объектах транспортирования опасных веществ за 2020 год не зафиксированы.

В отчетном периоде технического перевооружения и реконструкции поднадзорных опасных производственных объектов, связанных с транспортированием опасных веществ железнодорожным транспортом не проводилось.

Средне-Поволжским управлением Ростехнадзора за 2020 год проверки соблюдения требований промышленной безопасности при эксплуатации опасных производственных объектов транспортирования не проводились.

У Саратовского регионального отдела по надзору за промышленной безопасностью Средне-Поволжского управления Ростехнадзора отсутствуют поднадзорные предприятия, эксплуатирующие опасные производственные объекты, транспортирующие опасные вещества.

Производство, хранение и применение взрывчатых материалов промышленного назначения, за исключением предприятий оборонно-промышленного комплекса

В течение 12 месяцев 2020 года федеральный государственный надзор в области промышленной безопасности осуществлялся в отношении 30 опасных

производственных объектов производства, хранения, применения взрывчатых материалов промышленного назначения.



За 12 месяцев 2020 года на опасных производственных объектах производства, хранения, применения взрывчатых материалов промышленного назначения аварии отсутствовали. Несчастных случаев, в том числе со смертельным исходом, в указанный период не было.

Уровень контроля со стороны руководителей взрывных работ за процессами подготовки и производства взрывных работ, а также за соблюдением требований безопасности при хранении взрывчатых материалов на местах работ остается на прежнем высоком уровне.

В результате проведенных проверок выявлено 24 нарушения требований промышленной безопасности.

Количество административных наказаний за 12 месяцев 2020 года составило 4.

Общая сумма административных штрафов на должностных лиц составила 20 тыс. рублей.

Характерными нарушениями промышленной безопасности на предприятиях, эксплуатирующих опасные производственные объекты

производства, хранения, применения взрывчатых материалов промышленного назначения, являются:

- эксплуатация зданий, сооружений и технических устройств с истекшим установленным сроком эксплуатации и (или) с нарушением нормативных требований;

- нарушения требований безопасности при эксплуатации электрооборудования, установленного во взрывоопасных зонах;

- неполная готовность предприятий к действиям по локализации и ликвидации аварий.

В ходе проведенных проверок установлено, что отдельные руководители и специалисты, эксплуатирующие ОПО, не прошли аттестацию в области промышленной безопасности, в ряде случаев отмечена недостаточная профессиональная подготовка персонала, обслуживающего сооружения и технические устройства.

Предприятия оборонно-промышленного комплекса

К поднадзорным опасным производственным объектам оборонно-промышленного комплекса относятся объекты производства взрывчатых веществ, порохов и изделий, их содержащих, снаряжения и утилизации боеприпасов, ракет и их составных частей, объекты ракетно-космической деятельности, на которых обращаются опасные вещества.

В течение 12 месяцев 2020 года под государственным контролем Средне-Поволжского управления Ростехнадзора находилось 16 предприятий оборонно-промышленного комплекса, эксплуатирующих данные опасные производственные объекты.

За 12 месяцев 2020 года на опасных производственных объектах оборонно-промышленного комплекса аварий и несчастных случаев со смертельным исходом не зафиксировано.

К основным причинам аварийности и травматизма на объектах оборонно-промышленного комплекса относится недостаточно высокий производственный контроль, который в отдельных случаях осуществляется формально, не исключает очевидные предпосылки возникновения аварийных ситуаций, а также недостаточный уровень квалификации работников.

Средне-Поволжским управлением Ростехнадзора в течение 12 месяцев 2020 года проведено 22 проверки юридических лиц соблюдения требований промышленной безопасности при эксплуатации опасных производственных объектов.

В том числе принято участие в проведении 25 проверок с привлечением представителей Средне-Поволжского управления Ростехнадзора органами прокуратуры.

В результате проведенных проверок выявлено 134 нарушения требований промышленной безопасности.

Количество административных наказаний, наложенных по итогам проверок, составило 17.

Общая сумма наложенных административных штрафов на должностных лиц составила 340 тыс. рублей.

Общая сумма наложенных административных штрафов на юридических лиц составила 620 тыс. рублей.

В ходе обобщения и анализа правоприменительной практики установлены наиболее часто встречаемые нарушения обязательных требований, в том числе:

- эксплуатация зданий, сооружений и технических устройств с истекшим установленным сроком эксплуатации и (или) с нарушением нормативных требований;
- нарушения требований безопасности при эксплуатации электрооборудования, установленного во взрывоопасных зонах;
- неполная готовность предприятий к действиям по локализации и ликвидации аварий;

- отдельные руководители и специалисты, эксплуатирующие ОПО, не прошли аттестацию в области промышленной безопасности, в ряде случаев отмечена недостаточная профессиональная подготовка обслуживающего сооружения и технические устройства персонала.

Большинство выявленных нарушений возникают по причине:

- слабого производственного контроля со стороны самих предприятий;
- слабой подготовки кадров рабочих профессий и специалистов в учебных учреждениях;
- эксплуатации старых, много раз продленных экспертизами промышленной безопасности зданий, сооружений, оборудования;
- недостаточного количества госпрограмм по реконструкции предприятий, внедрению новых технологий.

Одним из важнейших факторов контроля по выявлению нарушений является слабая система Федеральных норм и правил, не позволяющая в полной мере осуществлять надзор за предприятиями, а именно:

- отсутствие Федеральных норм и правил, регламентирующих требования промышленной безопасности на предприятиях ОПК;
- отсутствие установленной законодательством ответственности владельцев предприятий, за нарушение регламентирующих требования промышленной безопасности на предприятиях ОПК;
- отсутствие со стороны Министерства внутренних дел контроля за оборотом взрывчатых веществ (хранение, учет, распространение ВМ);
- транспортирование ВМ автотранспортом по дорогам общего пользования при отсутствии требований по регистрации данного вида работ, как эксплуатации опасного производственного объекта;
- отсутствие Федеральных норм и правил, регламентирующих требования промышленной безопасности к перевозке и автотранспорту для ВМ по внутренним дорогам предприятия;

- отсутствие достаточного финансирования как со стороны государства (федеральные казенные предприятия), так и со стороны владельцев частных предприятий.

Для решения большинства приведенных проблем необходимо разработать актуальные Федеральные нормы и правила, регламентирующие требования промышленной безопасности на предприятиях ВМ и ОПК. Так, за основу можно взять действующие на предприятиях регламенты, правила и иную документацию, по которым ведется работа в организации, но которую с точки зрения правоприменимости невозможно использовать при проведении контрольно-надзорных мероприятий.

Взрывопожароопасные объекты хранения и переработки растительного сырья

К предприятиям, эксплуатирующим объекты хранения и переработки растительного сырья, относятся мукомольные, крупяные, комбикормовые производства, элеваторы, склады для бестарного хранения муки в составе хлебопекарных, макаронных производств, подготовительные (подрботочные, дробильные) отделения по очистке, измельчению растительного сырья и продуктов его переработки в составе кондитерских, пищекокцентратных, пивоваренных, спиртовых производств, механизированные склады напольного хранения шрота и жмыха, подготовительные отделения по очистке и шелушению маслосемян производств растительного масла и иные объекты, на которых образуются взрывоопасные пылевоздушные смеси.

Под контролем Средне-Поволжского управления Ростехнадзора находится 332 организации, эксплуатирующих 729 ОПО хранения и переработки растительного сырья, в том числе III класса опасности - 235 ОПО, IV класса опасности - 494 ОПО.



Аварии и смертельные несчастные случаи за 2020 год не зафиксированы.

Средне-Поволжским управлением Ростехнадзора за 2020 год проведено 24 проверки соблюдения требований промышленной безопасности при эксплуатации опасных производственных объектов, в том числе 10 плановых проверок, 14 внеплановая проверка.

При проведении проверок взрывопожароопасных объектов хранения и переработки растительного сырья за 2020 год выявлены правонарушения по результатам 12 проверок, из них 8 плановых и 4 внеплановых проверок.

В результате проведенных проверок в 2020 году выявлено 636 нарушений требований промышленной безопасности.

По итогам проверок в 2020 году наложено 27 административных наказания.

Общая сумма наложенных административных штрафов в 2020 году составила 1000 тыс. рублей, в том числе наложенных на юридических лиц – 900 тыс. рублей, на должностных лиц – 100 тыс. рублей.

Общая сумма уплаченных (взысканных) административных штрафов за 2020 год составляет 1300 тыс. рублей.

В 2020 году по фактам выявленных нарушений материалы проверок в правоохранительные органы для возбуждения уголовного дела (принятия мер прокурорского реагирования) не передавались.

При проведении контрольно-надзорных мероприятий на объектах хранения и переработки растительного сырья выявляются следующие характерные нарушения:

- не разработаны паспорта на пневмотранспортные и аспирационные установки;
- не разработаны графики уборки пыли, утвержденные руководителем эксплуатирующей организации (техническим директором);
- отсутствуют экспертизы промышленной безопасности технических устройств с истекшим сроком эксплуатации;
- отсутствует технологический регламент;
- отсутствуют в оборудовании, применяемом на ОПО, средства взрывопредупреждения (РКС, датчики подпора, датчики обрыва цепи, устройства контроля сбегания ленты);

Не обеспечивается полнота и достоверность сведений, представляемых организациями при регистрации опасных производственных объектов в государственном реестре опасных производственных объектов;

- не выполняются условия дальнейшей безопасной эксплуатации зданий и сооружений опасных производственных объектов, указанных в экспертизе промышленной безопасности;

- на технических устройствах не установлены устройства, предохраняющие конвейеры от переполнения короба продуктом (сливные самотеки в бункеры и силосы, оснащенные датчиками верхнего уровня; предохранительные клапаны с концевыми выключателями; датчики подпора или другие устройства);

- отсутствуют производственные инструкции на рабочих местах, разработанные на основании квалификационных требований;

- отсутствует достаточная площадь легкосбрасываемых конструкций.

Объекты, на которых используется оборудование, работающее под избыточным давлением

За 2020 год федеральный государственный надзор в области промышленной безопасности при эксплуатации оборудования, работающего под избыточным давлением осуществлялся в отношении 1246 опасных производственных объектов, на которых используется оборудование, работающее под избыточным давлением, допущены нарушения на 120 опасных производственных объектах.

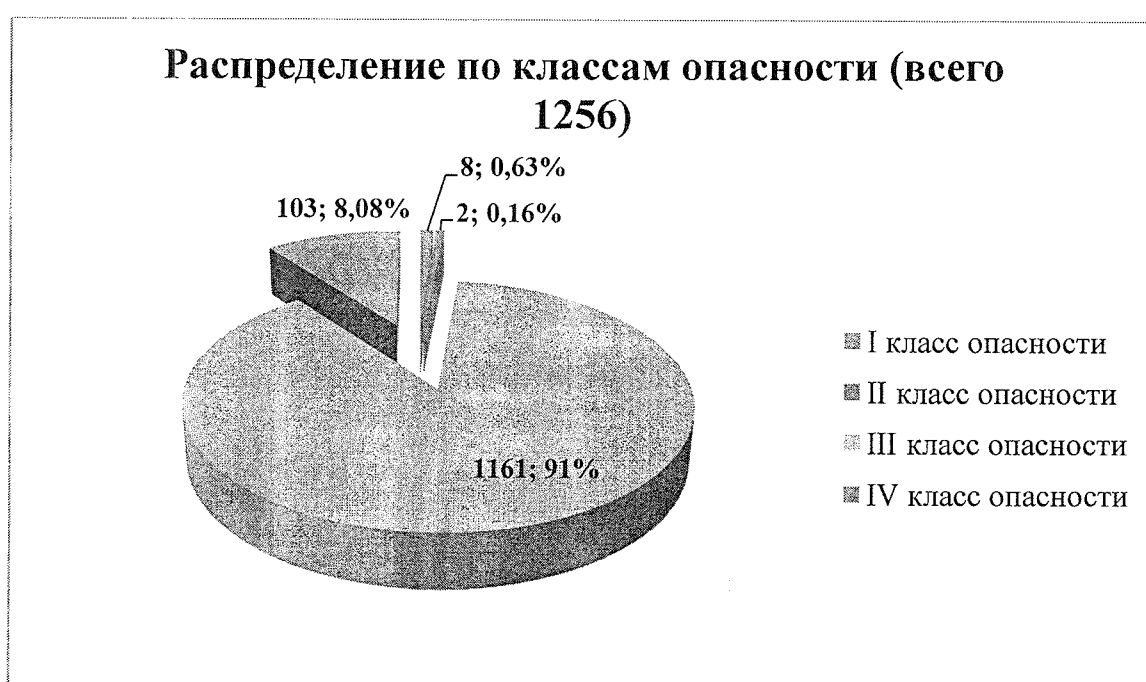

За 2020 год на поднадзорных ОПО аварии и несчастные случаи не зафиксированы, как и за 2019 год.

Основной причиной снижения уровня промышленной безопасности оборудования, работающего под избыточным давлением, является большое количество оборудования, отработавшего свой срок службы.

В течение 2020 года проведено 410 проверок (за 12 месяцев 2019 года – 563) соблюдения требований промышленной безопасности при эксплуатации опасных производственных объектов, в том числе: плановых проверок – 28, внеплановых проверок – 296, в рамках режима постоянного государственного

надзора - 86, тогда как за 12 месяцев 2019 года проведено плановых проверок – 136, в рамках режима постоянного государственного надзора – 10.

Количество проверок с привлечением представителей территориальных органов органами прокуратуры за 2020 год составило 9 (за 12 месяцев 2019 года – 3).

За 2020 год количество проверок объектов, на которых используется оборудование, работающее под избыточным давлением, по которым выявлены правонарушения, составило 168 (за аналогичный период 2019 года – 216), из них: плановых проверок – 27, внеплановых проверок – 78, в рамках режима постоянного государственного надзора – 63.

В результате проведенных проверок выявлено 2879 нарушений требований промышленной безопасности (за 12 месяцев 2019 года – 3701), из них: при плановых проверках – 366, при внеплановых проверках – 1895, в рамках режима постоянного государственного надзора – 618.

Количество административных наказаний, наложенных по итогам проверок, составило 128 (за 12 месяцев 2019 года – 207), из них: 7 приостановлений деятельности, 11 предупреждений, 110 административных штрафов.

Общая сумма наложенных административных штрафов составила 6269 тыс. рублей (за 12 месяцев 2019 года – 14070 тыс. рублей), в том числе наложенных на юридических лиц – 4510 тыс. рублей, на должностных лиц – 1759 тыс. рублей.

За 2020 год по фактам выявленных нарушений при проведении проверок в правоохранительные органы для возбуждения уголовного дела (принятия мер прокурорского реагирования) материалы проверок не направлялись.

К типичным нарушениям обязательных требований можно отнести:

- отсутствие замены оборудования, технических устройств, отработавших нормативный срок службы на новые;
- отсутствие автоматизации производственных процессов на опасных производственных объектах;

- отсутствие капитального ремонта производственных зданий и сооружений, имеющих большой срок эксплуатации;

- отсутствие достаточной подготовки руководителей и специалистов (специалисты, ответственные за осуществление производственного контроля, не осуществляют контроль за соблюдением требований законодательства Российской Федерации в области промышленной безопасности).

Объекты, на которых используются стационарно установленные грузоподъемные механизмы и подъемные сооружения

В соответствии с полномочиями, определенными Положением о Федеральной службе по экологическому, технологическому и атомному надзору, утвержденным постановлением Правительства Российской Федерации от 30 июля 2004 г. № 401, постановлением Правительства Российской Федерации от 13 мая 2013 г. № 407 «Об уполномоченных органах Российской Федерации по обеспечению государственного контроля (надзора) за соблюдением требований технических регламентов Таможенного союза», Ростехнадзором осуществляется государственный контроль (надзор), в том числе за соблюдением требований:

- промышленной безопасности на опасных производственных объектах, составляющими которых являются стационарно установленные грузоподъемные механизмы (за исключением лифтов, подъемных платформ для инвалидов, эскалаторов вне метрополитенов), эскалаторы в метрополитенах, канатные дороги;

- технического регламента Таможенного союза «О безопасности машин и оборудования», принятого решением Комиссии Таможенного союза от 18 октября 2011 г. № 823 (ТР ТС 010/2011);

- технического регламента Таможенного союза «Безопасность лифтов», принятого решением Комиссии Таможенного союза от 18 октября 2011 года № 824 (ТР ТС 011/2011).



При эксплуатации подъемных механизмов за 12 месяцев 2020 года произошло 3 аварии, а также травмирован 1 человек со смертельным исходом в результате аварии.

Средне-Поволжским управлением Ростехнадзора в течение 12 месяцев 2020 года проведено 255 проверок (за 12 месяцев 2019 года – 349 проверок) соблюдения требований промышленной безопасности при эксплуатации опасных производственных объектов, в том числе плановых проверок - 1, в рамках режима постоянного государственного надзора – 14, за 6 месяцев 2019 года проведено плановых проверок – 7, в рамках режима постоянного государственного надзора – 10.

Количество проверок с привлечением представителей территориальных органов органами прокуратуры за 12 месяцев 2020 года составило 5 (за 12 месяцев 2019 года – 1).

За 12 месяцев 2020 года количество проверок, по результатам проведения которых выявлены правонарушения, составило 122, из них плановых проверок – 1, в рамках режима постоянного государственного надзора – 9 (за 12 месяцев

2019 года – 134 проверки, из них плановых проверок – 5, в рамках режима постоянного государственного надзора – 5).

В результате проведенных проверок выявлено 1362 нарушения требований промышленной безопасности (за 6 месяцев 2019 года – 1614), из них при плановых проверках – 49, в рамках режима постоянного государственного надзора – 62.

Количество административных наказаний, наложенных по итогам проверок, составило 77, из них 10 административных приостановлений деятельности, 10 предупреждений, 56 административных штрафов, 2 дисквалификации (за 12 месяцев 2019 года – 144).

Общая сумма административных штрафов составила 4767 тыс. рублей (за 12 месяцев 2019 года – 8620 тыс. рублей), в том числе наложенных на юридических лиц – 3983 тыс. рублей, на должностных лиц – 780 тыс. рублей, на граждан – 4 тыс. рублей.

За 12 месяцев 2020 года по фактам выявленных нарушений материалы 4 проверок были переданы в правоохранительные органы для возбуждения уголовного дела (в органы прокуратуры – 3, МВД России – 1).

Типичные нарушения обязательных требований, выявляемые при проведении проверок:

- в процессе эксплуатации съемных грузозахватных приспособлений владелец не производит периодические осмотры с занесением результатов в журнал установленной формы;

- у используемых в работе съемных грузозахватных приспособлений отсутствует паспорт;

- владельцами грузоподъемных кранов не разрабатываются технологические карты, технические условия на погрузку и разгрузку;

- не обеспечивается порядок периодических осмотров кранов, техническое обслуживание и ремонты, обеспечивающих содержание подъемного сооружения в исправном состоянии;

- специалистами, ответственными за содержание подъемных сооружений в работоспособном состоянии, не проводятся плановые проверки состояния рельсовых путей после каждых 24 смен работы крана;
- не своевременное проведение ежегодных проверок знаний обслуживающего персонала.

II. Федеральный государственный энергетический надзор и федеральный государственный надзор в области безопасности гидротехнических сооружений

Федеральный государственный энергетический надзор

Федеральная служба по экологическому, технологическому и атомному надзору (Ростехнадзор) является федеральным органом исполнительной власти, осуществляющим функции по контролю и надзору в сфере безопасности электрических и тепловых установок и сетей (кроме бытовых установок и сетей), безопасности гидротехнических сооружений (за исключением судоходных и портовых гидротехнических сооружений).

Федеральный государственный энергетический надзор регулируется Федеральными законами от 26 марта 2003 года № 35 ФЗ «Об электроэнергетике» и от 27 июля 2010 г. № 190-ФЗ «О теплоснабжении» и направлен на предупреждение, выявление и пресечение нарушений в сфере энергетики субъектами электроэнергетики и потребителями электрической энергии, в сфере теплоснабжения теплоснабжающими и теплосетевыми организациями.

Основными направлениями деятельности в сфере осуществления федерального государственного энергетического надзора являются:

- осуществление контрольно-надзорных мероприятий;
- принятие предусмотренных законодательством Российской Федерации мер по пресечению и (или) устранению последствий выявленных нарушений;
- привлечение нарушивших такие требования лиц к ответственности;

- рассмотрение материалов о совершении административных правонарушений, ответственность за совершение которых предусмотрена частями 1-6 статьи 9.22, статьей 14.61 КоАП РФ в рамках реализации полномочий, предусмотренных Федеральным законом от 03.11.15 №307-ФЗ «О внесении изменений в отдельные законодательные акты Российской Федерации в связи с укреплением платежной дисциплины потребителей энергетических ресурсов»;

- надзор в области энергосбережения, энергетической эффективности и энергетических обследований;

- согласование границ охранных зон и направление материалов для внесения в государственный кадастр недвижимости;

- выдача разрешений на допуск в эксплуатацию энергоустановок;

- контроль хода подготовки объектов теплоснабжения к работе в осенне-зимний период и т.д.

Основные показатели контрольной и надзорной деятельности в сфере государственного энергетического надзора за 12 месяцев 2020 года

Всего за 2020 год, в части осуществления государственного энергетического надзора, Управлением было проведено 4135 проверок, из которых 116 плановых проверок.

Кроме этого, Управлением проведено 4019 внеплановых проверок, из которых 280 по контролю выполнения ранее выданных предписаний, остальные проверки проведены по следующим основаниям: осмотры перед допуском в эксплуатацию энергоустановок, по обращениям граждан и юридических лиц, регистрация электротехнических лабораторий и др.

В ходе проверок было выявлено 26016 нарушений обязательных требований норм и правил, из них 818 нарушений выявлено в ходе проведения плановых проверок.

Общее количество административных наказаний, наложенных по итогам проверок - 1375, из них административных штрафов - 1298,

предупреждений - 77. Общая сумма наложенных штрафов составила 20959,8 тыс. руб., взыскано 11124,25 тыс. руб.

Материалы на возбуждение уголовных дел в правоохранительные органы в отчетный период не передавались.

За 2020 год допущено в эксплуатацию 844 новых и реконструированных энергоустановок.

За отчетный период проведена проверка знаний у 10618 человек электротехнического и 4282 человек теплотехнического персонала.

За 2020 год на поднадзорных предприятиях Самарской, Саратовской, Пензенской и Ульяновской области аварий, подлежащих расследованию комиссией Ростехнадзора, не зафиксировано.

Надзорная деятельность инспекторского состава Управления, осуществляющего государственный энергетический надзор, проводилась в соответствии с поручения Правительства Российской Федерации от 30 декабря 2019 года № ДК-П9- 11542, приказа Федеральной службы по экологическому, технологическому и атомному надзору от 15 января 2020 года № 15 «О проведении проверок соблюдения обязательных требований субъектами электроэнергетики, теплоснабжающими организациями, теплосетевыми организациями и потребителями электрической энергии в 2020 году».

В соответствии с Планом проведения проверок деятельности органов местного самоуправления и должностных лиц местного самоуправления по Самарской и Ульяновской областей на 2020 год согласованными прокуратурами Самарской и Ульяновской областей за соблюдением законодательства в сфере энергосбережения и повышения энергетической эффективности, приказами и указаниями Службы.

Во исполнение Постановления Правительства Российской Федерации от 03.04.2020 года № 438 «Об особенностях осуществления в 2020 году государственного контроля, муниципального контроля и о внесении изменений в пункт 7 Правил подготовки органами муниципального контроля ежегодных

планов проведения плановых проверок юридических лиц и индивидуальных предпринимателей», проводились внеплановые проверки, основаниями для проведения которых являлись факты причинения вреда жизни, здоровью граждан или угрозы причинения вреда жизни, здоровью граждан, проведение которых было согласовано органами прокуратуры.

Снижение показателей контрольно-надзорной деятельности за 2020 год по сравнению с аналогичным периодом объясняется обстоятельствами непреодолимой силы, связанными мероприятиями по предотвращению распространения новой корона вирусной инфекции COVID-2019.

Общее число проверок, проведенных в отношении юридических лиц, индивидуальных предпринимателей, снизилась на 9,6 %.

Количество выявленных правонарушений, снизилось на 52,3%, общее количество административных наказаний, наложенных по итогам проверок, снизилось на 32%.

За 2020 год общая сумма взысканных административных штрафов снизилась на 20,4%. Количество мероприятий по контролю за подготовкой и прохождением ОЗП возросло на 135%.

При проведении анализа по результатам проверок поднадзорных организаций установлены следующие типичные нарушения норм и правил:

- несвоевременный и в неполной мере осуществляемый капитальный ремонт поднадзорных объектов, эксплуатация физически и морально устаревшего оборудования;
- несвоевременное и качественное проведение технического обслуживания, планово-предупредительного ремонта, испытаний, модернизации и реконструкции электроустановок и электрооборудования;
- проведение не в полном объеме необходимых испытаний электрооборудования;
- неквалифицированный подбор электротехнического персонала, проведение инструктажей по безопасности труда;
- низкая производственная дисциплина;

- недостаточное внимание руководства подконтрольных предприятий и организаций к вопросам электробезопасности (несвоевременное обучение и проведение проверки знаний электротехнического и электротехнологического персонала);

- отсутствие в полном объеме необходимой при эксплуатации энергооборудования технической документации;

- не проведение в установленные сроки режимно-наладочных работ на тепловых энергоустановках;

- несоблюдение требований «Правил техники безопасности при эксплуатации теплотребляющих установок и тепловых сетей потребителей» в части выполнения необходимых организационных мероприятий, обеспечивающих безопасность работ (не организована работа по нарядам и распоряжениям);

- не проведение технического освидетельствования оборудования отработавшего нормативный срок эксплуатации;

- нарушение периодичности проведения испытаний и диагностики, тепловых энергоустановок промышленных и энергоснабжающих предприятий.

В рамках реализации полномочий предусмотренных Федеральным законом от 03 ноября 2015 года № 307-ФЗ «О внесении изменений в отдельные законодательные акты Российской Федерации в связи с укреплением платежной дисциплины потребителей энергетических ресурсов» Управлением осуществляется работа по рассмотрению материалов о совершении административных правонарушений, ответственность за совершение которых предусмотрена частями 1-6 ст. 9.22, ст. 14.61 КоАП Российской Федерации.

За отчетный период в Управление поступило 389 заявления о совершении административных правонарушений, ответственность за совершение которых предусмотрена ч.1-6 ст. 9.22 и ст. 14.61 КоАП Российской Федерации, из них:

- по ч.1-6 ст. 9.22 КоАП Российской Федерации – 305 заявления, по 213 заявлениям проведены административные расследования. Составлено 192 протокола по ч. 1 - 6 ст. 9.22 КоАП Российской Федерации. Наложено

административных штрафов на сумму 7919 тыс. руб., взыскано – 1130 тыс.руб. Вынесено 37 определений об отказе в возбуждении дела об административном правонарушении. Вынесено 70 постановлений об отказе привлечения к административной ответственности по ч. 1 - 6 ст. 9.22 КоАП Российской Федерации.

- по ст. 14.61 КоАП РФ – поступило 84 заявления, по 49 заявлениям проведены административные расследования. Составлено 53 протокола. Наложено административных штрафов на сумму 2596 тыс. руб., взыскано – 731 тыс. руб. Вынесено 6 определений об отказе в возбуждении дела об административном правонарушении. Вынесено 26 постановлений об отказе привлечения к административной ответственности по ст. 14.61 КоАП Российской Федерации.

Большая работа проводится по взысканию штрафов. За неуплату административного штрафа в срок, предусмотренный КоАП РФ в адрес мировых судей направлено 18 протоколов для привлечения юридических лиц по части 1 статьи 20.25 КоАП РФ (СТСН «Автовазтранс», ЗАО «СВ-ПОВОЛЖСКОЕ», ООО «СПК Теплосервис», ООО «Водоканал»).

Аварийность и травматизм

Динамика аварийности и травматизма за 12 месяцев 2019-2020 годов

	2019 год	2020 год
Число аварий	0	0
Групповые несчастные случаи	1	0
Несчастные случаи со смертельным исходом	2	2

В 2020 году в целях повышения эффективности контрольно-надзорной деятельности Средне-Поволжским управлением Ростехнадзора были поставлены задачи и определены приоритетные направления по профилактической работе предотвращения аварий и смертельного травматизма на предприятиях, эксплуатирующих энергоустановки. В целях реализации

поставленных задач регулярно проводились мероприятия по профилактике аварий и травматизма.

В Средне-Поволжском управлении Ростехнадзора систематически проводится работа по анализу причин аварийности и травматизма в поднадзорных организациях.

В целях предупреждения аварийности и травматизма в отчетный период использовался широкий спектр профилактических мероприятий, а именно:

- размещение на официальном сайте информации о результатах проведения контрольно-надзорных мероприятий;
- информирование, посредством информационных писем подконтрольных субъектов по вопросам соблюдения обязательных требований в случае изменения обязательных требований и содержания новых нормативных правовых актов, устанавливающих обязательные требования;
- информирование, посредством информационных писем, подконтрольных субъектов по вопросам причин аварийности и травматизма, выявленным по результатам расследования аварий и несчастных случаев со смертельным исходом;
- информирование неопределенного круга подконтрольных субъектов посредством средств массовой информации в журнале «Промышленность и безопасность», систематически публиковались статьи по различной тематике, включающую все направления контрольно-надзорной деятельности.

При проведении технической учебы с инспекторским персоналом проводится анализ причин и нарушений норм и правил, приведших к авариям и несчастным случаям на поднадзорных предприятиях.

В адрес Средне-Поволжского управления Ростехнадзора регулярно поступают отчеты от поднадзорных организаций о проведении с работниками технической учебы и инструктажей по охране труда и правилам безопасности, направленным на профилактику аварийности и травматизма.

С целью профилактики травматизма, 05.03.2020 Управлением проведено совещание с участием представителей электросетевых предприятий,

потребителей электрической энергии. На совещании были заслушаны представители электросетевой организации ЗАО «ССК» г.о. Самара, ООО «Металист» Самара» о выполнении мероприятий, разработанных по результатам расследования причин несчастных случаев со смертельным исходом.

В адрес электросетевых организаций Управлением направлен запрос о предоставлении информации о передовом опыте профилактики травматизма, для дальнейшего применения его на предприятиях, подконтрольных Управлению.

Исходя из анализа обстоятельств и причин несчастных случаев, произошедших в организациях Российской Федерации за 12 месяцев 2020 года, руководителям поднадзорных предприятий, организаций, учреждений было рекомендовано:

1. Проводить ознакомление работников с материалами настоящего анализа при проведении занятий и инструктажей по охране труда.
2. Повысить уровень организации производства работ на электрических установках. Исключить допуск персонала к работе без обязательной проверки выполнения организационных и технических мероприятий при подготовке рабочих мест.
3. Обеспечить проверку знаний персоналом нормативных правовых актов по охране труда при эксплуатации электроустановок. Персонал, не прошедший проверку знаний, к работам в электроустановках не допускать.
4. Обеспечить установленный порядок содержания, применения и испытания средств защиты.
5. Усилить контроль за выполнением мероприятий, обеспечивающих безопасность работ.
6. Проводить разъяснительную работу с персоналом о недопустимости самовольных действий, повышать производственную дисциплину труда. Особое внимание обратить на организацию производства работ в начале рабочего дня и после перерыва на обед.

7. Повысить уровень организации работ по обслуживанию, замене и ремонту энергооборудования. Усилить контроль за соблюдением порядка включения и выключения энергооборудования и его осмотров.

8. Не допускать персонал к проведению работ в особо опасных помещениях и помещениях с повышенной опасностью без электрозащитных средств.

9. Не допускать проведение работ вне помещений при осуществлении технического обслуживания во время интенсивных осадков и при плохой видимости.

10. Обратить внимание на необходимость неукоснительного соблюдения требований производственных инструкций, инструкций по охране труда при выполнении работ, указаний, полученных при целевом инструктаже».

11. Регулярно проводиться дни охраны труда, на которых необходимо не только изучать требования правил, но и разъяснять, чем данные требования обусловлены.

За 12 месяцев 2020 года, как и за 12 месяцев 2019 года, аварий на поднадзорных Средне-Поволжскому управлению Ростехнадзора предприятиях, подлежащих расследованию в соответствии с Правилами расследования причин аварий в электроэнергетике, утвержденными постановлением Правительства Российской Федерации от 28 октября 2009 года № 846, не было.

За 12 месяцев 2020 года, как и за 12 месяцев 2019 года, аварий на поднадзорных предприятиях Самарской, Саратовской, Ульяновской и Пензенской областей, подлежащих расследованию в соответствии с Правилами расследования причин аварийных ситуаций при теплоснабжении, утвержденными постановлением Правительства Российской Федерации от 17 октября 2015 года № 1114, не было.

За 2020 год произошло 2 несчастный случая со смертельным исходом.

В МКУ МО г. Балашов «Городское ЖКХ» Саратовской области, и в АО «Трест Волгасетьстрой» Самарской области.

За аналогичный период 2019 года, на энергоустановках, поднадзорных предприятиях Самарской, Саратовской, Ульяновской и Пензенской областях, произошло 2 несчастных случая со смертельным исходом в Самарской области и один групповой несчастный случай со смертельным исходом (2-е погибших) в Саратовской области.

Основными причинами несчастных случаев явились неудовлетворительная организация производства работ в действующих электроустановках и необеспечение безопасности труда.

Государственный надзор и контроль за соблюдением законодательства об энергосбережении и повышении энергетической эффективности

За 12 месяцев 2020 года при осуществлении государственного надзора и контроля за соблюдением законодательства об энергосбережении и повышении энергетической эффективности проверялось наличие программ в области энергосбережения и повышению энергетической эффективности, а также оснащение объектов приборами учета используемых энергетических ресурсов.

При рассмотрении документации для выдачи разрешения на допуск в эксплуатацию энергоустановок проверялась организация учета используемых энергоресурсов, наличие в проектах раздела по энергосбережению и наличие энергопаспорта здания.

При проведении плановых проверок проверялось исполнение поднадзорными предприятиями 261-ФЗ в части оснащения объектов приборами учета используемых энергетических ресурсов.

За отчетный период было проведено 116 проверок по энергосбережению и повышению энергетической эффективности, контроля наличия приборов учета потребляемых ресурсов.

Контроль за ходом подготовки объектов электроэнергетики и теплоснабжения Средне-Поволжским управлением Ростехнадзора к предстоящему отопительному периоду 2020-2021г.г. осуществлялся в соответствии с Федеральным законом от 27.07.2010 №190-ФЗ «О теплоснабжении», Положением о Федеральной службе по экологическому,

технологическому и атомному надзору, утвержденным постановлением Правительства РФ от 30.07.2004 № 401. Специалистами Средне-Поволжского управления Ростехнадзора осуществляется постоянный мониторинг прохождения отопительного периода на подконтрольных территориях. Ежемесячно осуществляется сбор информации от теплоснабжающих и теплосетевых организаций по вопросам эксплуатации оборудования и сетей, запасам топлива и произошедших инцидентах.

Основные нарушения, существенно влияющие на прохождение отопительного сезона:

1. Не проведены испытания тепловых сетей на максимальную температуру теплоносителя.
2. В установленные сроки не проведены инструментально-визуальные обследования дымовых труб котельных.

Федеральный государственный надзор в области безопасности гидротехнических сооружений

Федеральный государственный надзор в сфере безопасности гидротехнических сооружений осуществляется в соответствии с Федеральным законом от 21.07.1997 №117-ФЗ «О безопасности гидротехнических сооружений».

Основными направлениями деятельности в сфере осуществления федерального государственного надзора в сфере безопасности гидротехнических сооружений являются:

- осуществление постоянного надзора на объектах I класса опасности;
- надзор за соблюдением юридическим лицом, индивидуальным предпринимателем в процессе осуществления деятельности по эксплуатации, капитальному ремонту, консервации и ликвидации гидротехнических сооружений требований к обеспечению безопасности гидротехнических сооружений (за исключением судоходных и портовых гидротехнических сооружений);

- выдача разрешений на эксплуатацию гидротехнических сооружений (за исключением судоходных и портовых гидротехнических сооружений);
- согласование правил эксплуатации гидротехнических сооружений (за исключением судоходных и портовых гидротехнических сооружений);
- утверждение декларации безопасности гидротехнических сооружений (за исключением судоходных и портовых гидротехнических сооружений) и т.д.

Нормативные правовые акты, принятые в 2020 году

В 2021 году приняты изменения в области безопасности гидротехнических сооружений, такие как:

Постановление Правительства РФ от 22 июля 2020 года № 1086 «О признании утратившими силу некоторых актов и отдельных положений некоторых актов Правительства Российской Федерации, об отмене некоторых нормативных правовых актов федеральных органов исполнительной власти, содержащих обязательные требования, соблюдение которых оценивается при проведении мероприятий по контролю при осуществлении федерального государственного надзора в области безопасности гидротехнических сооружений». Настоящее постановление вступило в силу с 1 января 2021 г.

Постановление Правительства РФ от 20.11.2020 года № 1892 «О декларировании безопасности гидротехнических сооружений» (вместе с «Положением о декларировании безопасности гидротехнических сооружений», «Правилами проведения государственной экспертизы декларации безопасности гидротехнического сооружения»). Настоящее постановление вступило в силу с 1 января 2021 года и действует до 1 января 2027 года.

Постановление Правительства РФ от 05.10.2020 года № 1606 «Об утверждении Положения об эксплуатации гидротехнического сооружения и обеспечении безопасности гидротехнического сооружения, разрешение на строительство и эксплуатацию которого аннулировано (в том числе гидротехнического сооружения, находящегося в аварийном состоянии), гидротехнического сооружения, которое не имеет собственника или собственник которого неизвестен либо от права собственности на которое

собственник отказался». Настоящее постановление вступило в силу с 1 января 2021 года и действует до 1 января 2027 года.

Постановление Правительства РФ от 20.11.2020 года № 1893 «Об утверждении правил формирования и ведения российского регистра гидротехнических сооружений». Настоящее постановление вступило в силу с 1 января 2021 года и действует до 1 января 2027 года.

Постановление Правительства РФ от 05.10.2020 года № 1607 «Об утверждении критериев классификации гидротехнических сооружений». Настоящее постановление вступило в силу с 1 января 2021 года и действует до 1 января 2027 года.

Постановление Правительства Российской Федерации от 03.10.2020 года № 1596 «Об утверждении Правил определения величины финансового обеспечения гражданской ответственности за вред, причиненный в результате аварии гидротехнического сооружения». Настоящее постановление вступило в силу с 1 января 2021 года и действует до 1 января 2027 года.

В 2020 году Средне-Поволжским Управлением Федеральной службы по экологическому, технологическому и атомному надзору осуществляется надзор в области безопасности гидротехнических сооружений за 1114 объектами, из них:

По Самарской области:

Общее количество поднадзорных гидротехнических сооружений оставляет 198 объектов, среди них:

- 22 комплекса ГТС предприятий промышленности;
- 5 комплексов ГТС предприятий энергетики: 2 комплекса ГТС в гидроэнергетике и 3 объекта в теплоэнергетике;
- 168 ГТС водохозяйственного комплекса, в числе которых 12 ГТС предприятий берегоукрепления.

По классам капитальности ГТС подразделяются:

I класса – 1 комплекс ГТС предприятие энергетики (гидроэнергетика) - Филиал ПАО «РусГидро» - «Жигулевская ГЭС»;

II класса – 4 ГТС;

III класса – 31 ГТС;

IV класса – 162 комплекса ГТС.

По Ульяновской области:

Общее количество поднадзорных гидротехнических сооружений составляет 117 объектов, среди них:

- 1 комплекс ГТС предприятие энергетики (теплоэнергетики);
- 111 ГТС водохозяйственного комплекса.

По классам ГТС подразделяются:

I класса – 1 ГТС водохозяйственного комплекса;

II класса – 1 комплекс ГТС предприятия энергетики;

III класса – 1 ГТС водохозяйственного комплекса;

IV класса – 114 ГТС водохозяйственного комплекса.

По Саратовской области:

Общее количество поднадзорных гидротехнических сооружений составляет 93 объекта, среди них:

- 2 комплекса ГТС энергетического комплекса;
- 74 сооружения водохозяйственного комплекса;
- 17 ГТС промышленного комплекса.

По классам ГТС подразделяются:

I класса – 2 ГТС водохозяйственного комплекса;

II класса – 1 комплекс ГТС предприятия энергетики;

III класса – 57 ГТС водохозяйственного комплекса;

IV класса – 33 ГТС водохозяйственного комплекса.

По Пензенской области:

Общее количество поднадзорных гидротехнических сооружений составляет 706 объектов, среди них:

- 1 комплекс ГТС энергетики;
- 668 сооружений водохозяйственного комплекса;
- 36 ГТС промышленного комплекса.

По классам ГТС подразделяются:

I класса – 1 ГТС комплексного назначения;

II класса – 1 комплекс ГТС энергетики;

III класса – 13 ГТС водохозяйственного и промышленного комплекса;

IV класса – 691 ГТС водохозяйственного и промышленного комплекса.

Информация по проверкам за 2020 год

Управлением проведено 148 проверок, из которых 75 плановых проверок, 21 проверка исполнения требований ранее выданного предписания, 48 преддекларационных обследований (послепаводковые и предпаводковые осмотры), постоянный надзор 52.

Среднее количество проверок на одного инспектора отдела в 2020 году составляет 30 проверок.

Административные нарушения

Основными нарушениями, выявленными в ходе осуществления государственного надзора за ГТС являются:

- отсутствие декларации безопасности ГТС;
- отсутствие разрешения на эксплуатацию ГТС;
- не обеспечена необходимая квалификация работников, обслуживающих ГТС;
- не проводятся систематические (визуальные и инструментальные) наблюдения за состоянием ГТС;
- отсутствие расчета размера вероятного вреда, который может быть причинен жизни и здоровью физических лиц.

По результатам проведенных в 2020 году проверок должностными лицами Управления возбуждено 66 дел об административных правонарушениях.

Вынесено 15 предостережений о недопустимости нарушения обязательных требований.

Вынесено 66 постановлений в виде штрафа на общую сумму 1374,2 тыс. рублей. Взыскано 1337,6 тыс. рублей.

В 2019 году возбуждено 97 дел об административных правонарушениях. Вынесено 97 постановлений в виде штрафа на общую сумму 1369,0 тыс. рублей. Взыскано 625 тыс. рублей.

Снижение количества дел об административных правонарушениях связано с тем, что в 2019 году были вынесены постановления за срыв сроков графиков декларирования по статье 9.2 КоАП РФ.

В период с мая по июль 2019 года проводилась плановая проверка ПАО «РусГидро», а также согласно Постановлению Правительства РФ от 03 апреля 2020 года № 438 «Об особенностях осуществления в 2020 году государственного контроля (надзора), муниципального контроля и о внесении изменения в пункт 7 Правил подготовки органами государственного контроля (надзора) и органами муниципального контроля ежегодных планов проведения плановых проверок юридических лиц и индивидуальных предпринимателей», постановлением Правительства РФ от 22 апреля 2020 года № 557 «О внесении изменений в некоторые акты Правительства Российской Федерации, в части установления особенностей осуществления контрольно-надзорной и разрешительной деятельности в 2020 году» введены ограничительные меры при проведении плановых и внеплановых проверок в отношении юридических лиц и индивидуальных предпринимателей.

Предоставление государственных услуг

За 2020 год в Управление поступило 58 заявлений на оказание государственных услуг, из них:

- по согласованию правил эксплуатации – 18 шт. (согласовано – 12, отказано – 6);
- по выдаче разрешения на эксплуатацию ГТС – 16 шт. (выдано разрешение – 12, отказано - 4);
- по утверждению декларации безопасности ГТС – 39 шт. (утверждено – 25, отказано – 14).

Сведения по бесхозным ГТС

Средне-Поволжским Управлением Федеральной службы по экологическому, технологическому и атомному надзору проводится работа по выявлению и сокращению бесхозных ГТС, находящихся на территориях Самарской, Саратовской, Ульяновской и Пензенской областей.

Также проводится мониторинг выполнения согласованных планов мероприятий в целях своевременного сокращения количества бесхозных объектов.

За 2020 год произошло общее снижение бесхозных ГТС на 31 %, при этом в Саратовской области количество бесхозных ГТС выросло на 66 %.

III. Федеральный государственный строительный надзор (за исключением вопросов федерального государственного строительного надзора в области использования атомной энергии) и федеральный государственный надзор за деятельностью саморегулируемых организаций в области инженерных изысканий, архитектурно-строительного проектирования, строительства, реконструкции, капитального ремонта объектов капитального строительства.

Нормативные правовые акты, принятые в 2020 году

Постановление Правительства РФ от 03.04.2020 № 438 (ред. от 22.04.2020 года) «Об особенностях осуществления в 2020 году государственного контроля (надзора), муниципального контроля и о внесении изменения в пункт 7 Правил подготовки органами государственного контроля (надзора) и органами муниципального контроля ежегодных планов проведения плановых проверок юридических лиц и индивидуальных предпринимателей».

Постановление Правительства РФ от 22 апреля 2020 г. № 557 «О внесении изменений в некоторые акты правительства Российской Федерации в части установления особенностей осуществления контрольно-надзорной и разрешительной деятельности в 2020 году».

Постановление Правительства РФ от 13.06.2020 № 862 «О внесении изменений в некоторые акты Правительства Российской Федерации в части

установления особенностей осуществления государственного контроля (надзора), муниципального контроля в 2020 году».

Приказ Ростехнадзора от 12.03.2020 № 107 «Об утверждении форм документов, необходимых для осуществления государственного строительного надзора».

Постановление Правительства РФ от 04.07.2020 N 985 «Об утверждении перечня национальных стандартов и сводов правил (частей таких стандартов и сводов правил), в результате применения которых на обязательной основе обеспечивается соблюдение требований Федерального закона «Технический регламент о безопасности зданий и сооружений», и о признании утратившими силу некоторых актов Правительства Российской Федерации».

Государственный строительный надзор при строительстве, реконструкции объектов капитального строительства

Количество поднадзорных объектам капитального строительства, включая объекты, по которым выданы заключения о соответствии, за 2020 год составило 386 объектов капитального строительства, из них 293 объекта строительства, 93 объекта реконструкции.

Поднадзорные объекты капитального строительства распределены по категориям в соответствии с пунктом 5.1 статьи 6 и статьей 48.1 Градостроительного кодекса Российской Федерации (табл. 1).

Распределение поднадзорных объектов капитального строительства по видам

Таблица 1

Вид поднадзорного объекта	Количество поднадзорных объектов в 2019 году	Количество поднадзорных объектов в 2020 году
Автомобильные дороги федерального значения	13	8
Гидротехнические сооружения I, II класса	2	2
Линии электропередачи и иные объекты электросетевого хозяйства напряжением 330 КВ и более	1	1

Объекты космической инфраструктуры	3	3
Объекты авиационной инфраструктуры	6	5
Объекты инфраструктуры железнодорожного транспорта общего пользования	1	1
Метрополитены	1	1
Опасные производственные объекты	328	322
Уникальные объекты	6	6
Объекты обороны и безопасности	11	16
Объекты, связанные с размещением и обезвреживанием отходов I - V классов опасности	3	3
Иные объекты, определенные Правительством Российской Федерации;	9	18
Итого:	384	386

Наибольшее количество поднадзорных объектов капитального строительства составляют опасные производственные объекты, в числе которых преобладают объекты обустройства месторождений.

За 2020 год при осуществлении государственного строительного надзора Управлением проведено 607 проверок деятельности юридических лиц, из них 300 проверок проведены по программе проверок, 307 проверок по иным основаниям, а именно:

- 135 проверок по получению извещения об окончании строительства;
- 67 проверок по истечению сроков исполнения ранее выданных предписаний об устранении выявленных нарушений обязательных требований;
- 1 проверка по получению извещения о начале строительства;
- 3 проверки по получению обращения, заявлений, извещений, информации в соответствии с подпунктом «б» пункта 2 части 5 статьи 54 ГрК России;
- 88 проверок по иным основаниям, в соответствии с законодательством Российской Федерации (по ходатайству о проведении проверки исполнения требований предписания);
- 9 проверок по получению извещений об устранении нарушений;

- 4 по получению извещения о сроках завершения работ подлежащих проверке.

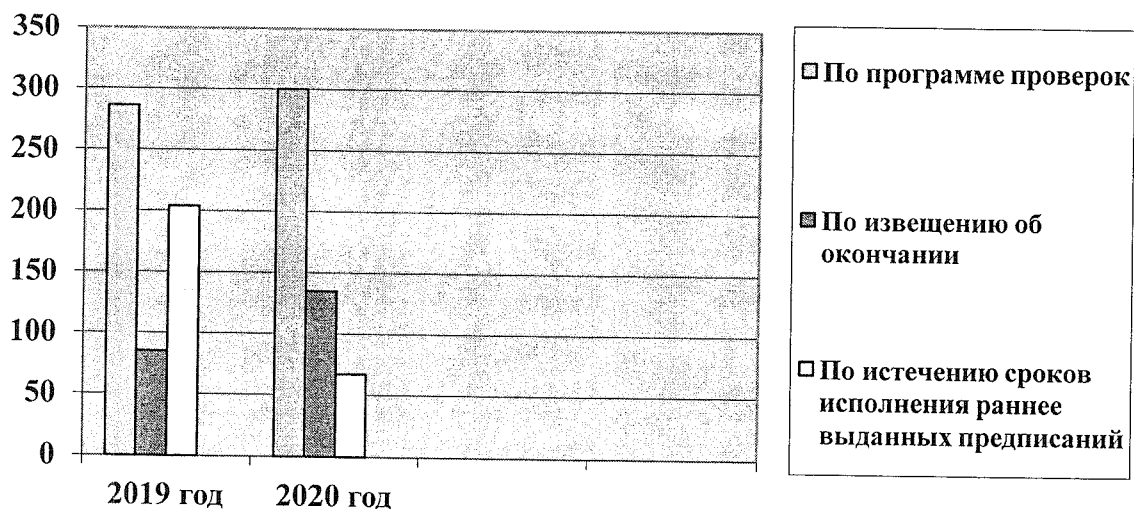

Общее количество проведенных проверок увеличилось.

В ходе проверок было выявлено 2143 нарушения, что ниже показателей 2019 года на 108 единиц.

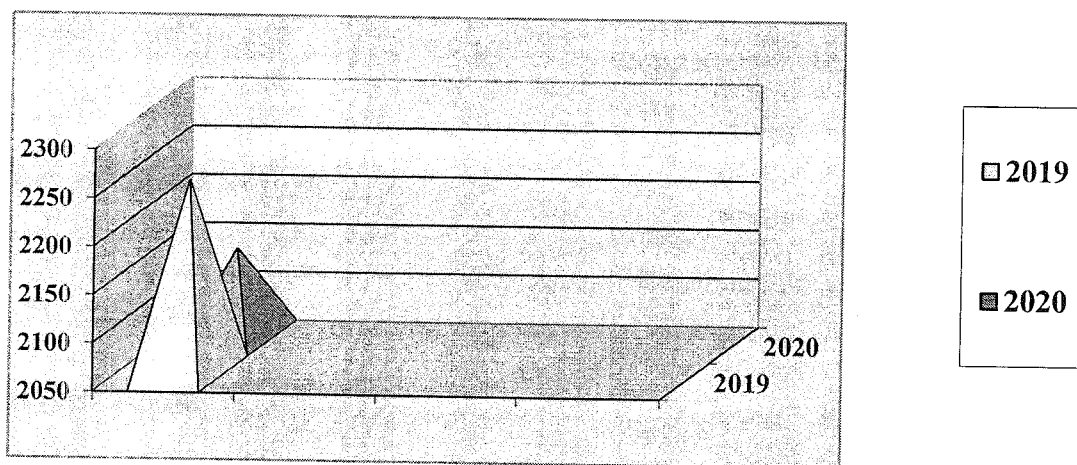

Основными видами нарушений, выявленных в рамках федерального государственного строительного надзора, явились:

- отклонения от проектной документации, получившей положительное заключение государственной экспертизы;
- нарушение сроков направления извещения о начале строительства;
- нарушения при ведении исполнительной документации (журналы работ, акты на скрытые работы и т.д.);

- отсутствие или неудовлетворительное осуществление строительного контроля на объекте, нарушения организационного порядка строительства.

Управлением в 2020 году в рамках осуществления государственного строительного надзора выявлено 16 нарушений в области экологии, 4 нарушения в области санитарно-эпидемиологического благополучия, 130 нарушений требований пожарной безопасности.

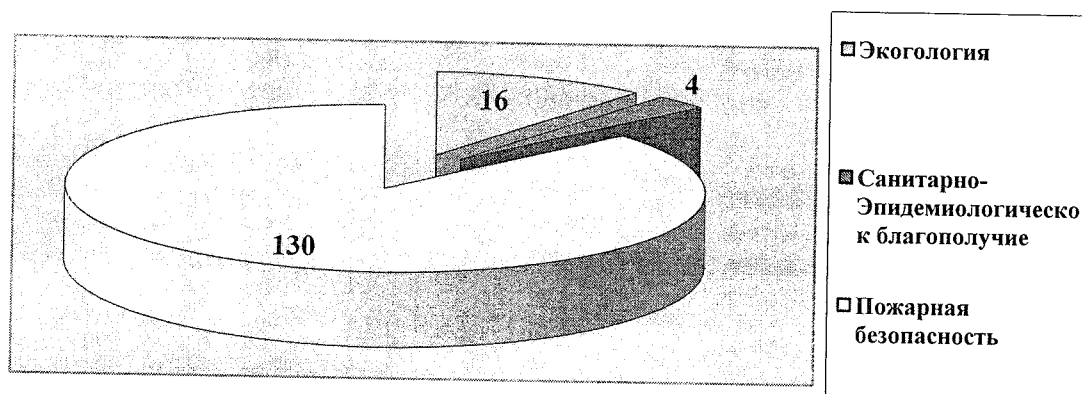

По результатам проведения проверок выдано 146 предписаний об устранении нарушений.

В результате проведенных проверок было назначено 220 административных наказаний, в том числе: 151 административное наказание (4 административных наказания на должностное лицо, 147 административных наказания на юридическое лицо) в виде штрафа на общую сумму 16550 тыс. рублей, вынесено 69 предупреждений.

Общая сумма взысканных штрафов составила 15166 тыс. рублей.

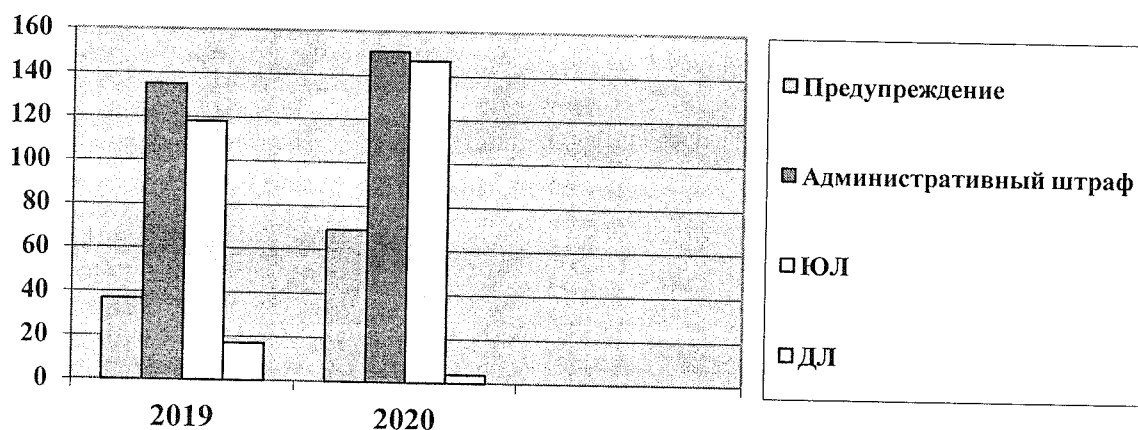

За 2020 год выдано 107 заключений о соответствии построенных объектов требованиям проектной документации, в том числе требованиям энергетической эффективности и требованиям оснащенности объекта капитального строительства приборами учета используемых энергетических ресурсов.

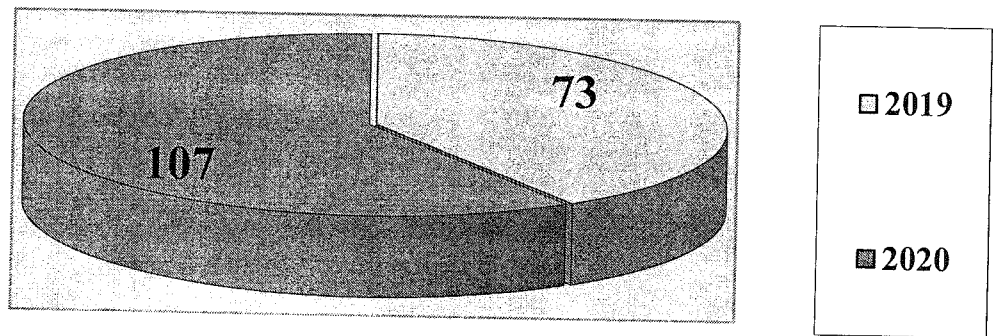

Надзор за деятельностью саморегулируемых организаций в области инженерных изысканий, архитектурно-строительного проектирования, строительства, реконструкции, капитального ремонта объектов капитального строительства

Средне-Поволжское Управление осуществляет надзор за саморегулируемыми организациями в области инженерных изысканий, архитектурно-строительного проектирования, строительства, реконструкции и капитального ремонта объектов капитального строительства.

За 2020 год проведено 3 проверки (2 внеплановых, 1 проверка в соответствии с планом проведения плановых проверок саморегулируемых организаций), выявлено 17 нарушений.

В результате проведенных проверок было назначено 3 административных наказания, в том числе: 2 административных наказания (на юридическое лицо) в виде штрафа на общую сумму 40 тыс. рублей, вынесено 1 предупреждение.

Общая сумма взысканных штрафов составила 40 тыс. рублей.

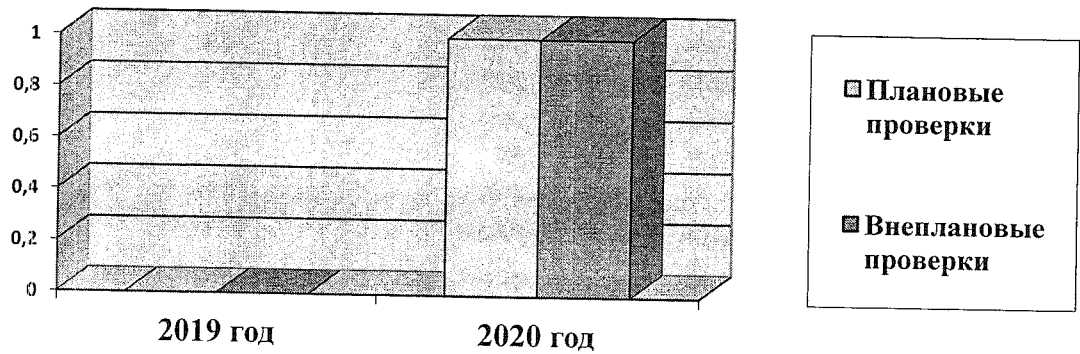

Саморегулируемыми организациями чаще всего допускаются нарушения основных требований законодательства Российской Федерации о градостроительной деятельности и о саморегулируемых организациях, такие как:

- несоблюдение требований законодательства Российской Федерации при разработке внутренних документов;
- несоблюдение порядка приема в члены саморегулируемой организации;
- нарушение установленных требований по ведению дел членом саморегулируемой организации;
- нарушение требований информационной открытости.